

SELVE

i-R Timer Plus



D **Bedienungsanleitung** **Seite 2**
Bitte bewahren Sie die Anleitung auf!

GB **Operating Instructions** **page 44**
Please keep these instructions in a safe place!

F **Notice d'utilisation** **page 86**
Prière de conserver cette notice!

NL **Gebruiksaanwijzing** **pagina 130**
De handleiding goed bewaren!

CE 0682

Inhaltsverzeichnis

Sicherheitshinweise	4
Anzeigen- und Tastenerklärung	4
Allgemeines	6
Bestimmungsgemäße Verwendung	6
Montage	7
Inbetriebnahme	9
Werkseinstellung	9
Funktions-/Begriffserklärungen	10
Allgemein	10
Menü UHR/DAT	11
Menü PROGRAMM	11
Menü EINSTELLUNG	16
Menü FUNKTION	18
Programmierung	19
BETRIEBSMODUS (<i>Menüübersicht</i>)	19
UHR/DAT (<i>Uhrzeit und Datum einstellen</i>)	19
PROGRAMM	
PROG 1/ASTRO	
(<i>Astrofunktion + Sperrzeiten ▲▼</i>)	20
PROG 1/ASTRO ABEND	
(<i>Astrofunktion Abend +</i>	
<i>Schaltzeit ▲ + Sperrzeit ▼</i>)	22
PROG 1/INDIVIDUELL	
(<i>Individuelle Schaltzeit ▲▼</i>)	24
PROG 2/INDIVIDUELL	
(<i>Zusätzliche individuelle Schaltzeit ▲▼</i>)	25
PROG 2/OFFSET	
(<i>Zusätzliche Schaltzeit ▼ z. B. Abfahrzeit Abend</i>	
<i>auf Lüftungsposition</i>)	26
EINSTELLUNG	
URLAUB, LICHTSENSOR	
(<i>Urlaub OFF/ON, Sonne/Dämmerung</i>)	27

Inhaltsverzeichnis

ZWISCHENPOSITION, LUEFTUNG/WENDUNG,	
PROG 1 ENDLAGE (<i>Zeit/Lageprogrammierung</i>)	28
PROG 2 ENDLAGE (<i>Lageprogrammierung</i>)	29
DEUTSCH/ASTROVERSCHIEBUNG ▲▼	
(<i>Sprachauswahl, Astroverschiebung</i>)	30
EXPERTEN MODUS Städteauswahl	
(<i>LAENGE, BREITE, ZEITZONE</i>)	31
SO/WI (<i>Autom. Sommer-/Winterzeitumstellung</i>)	32
FUNKTION	
ROLLADEN/JALOUSIE, LAUFZEIT,	
ERSTINBETRIEBNAHME	
(<i>Auswahl des Behanges, Laufzeit des Rollladens/ Jalousie, Datum der Erstinbetriebnahme</i>)	33
Einlernen des Funks	34
1.) Sender-Einlernverfahren	34
1.1) Inbetriebnahme beim Endkunden	34
1.2) Weitere Sender in den Empfänger	
einprogrammieren	34
1.3) Sender aus dem Empfänger auslernen	35
2.) Zwischen- und Lüftungsposition einlernen	35
2.1) Einstellen der Zwischenposition aus der	
oberen Endlage	35
2.2) Einstellen der Lüftungsposition aus der	
unteren Endlage	36
3.) Neueinlernen bei defektem oder	
fehlendem Sender	37
4.) Gruppentrennung	38
Batteriewechsel	40
Wartung und Pflege	40
Technische Daten	40
Allgemeine Konformitätserklärung	40
Hinweise für die Fehlersuche	41
Notizen	42
Gewährleistung	43

Sicherheitshinweise

Sicherheitshinweise



Warnung!



Warnung!

- Nur in trockenen Räumen verwenden.
- Verwenden Sie nur unveränderte SELVE-Originalteile.
- Halten Sie Personen aus dem Fahrbereich der Anlagen fern.
- Halten Sie Kinder von Steuerungen fern.
- Beachten Sie Ihre landesspezifischen Bestimmungen.
- Verbrauchte Batterien fachgerecht entsorgen.
- Batterien nur durch identischen Typ (CR 2032) ersetzen.
- Wird die Anlage durch ein oder mehrere Geräte gesteuert, muss der Fahrbereich der Anlage während des Betriebes einsehbar sein.
- Gerät enthält verschluckbare Kleinteile.

Anzeigen- und Tastenerklärung

Hand-/
Automatik-
Schiebeschalter

Sendekontrollleuchte

Abdeckklappe



AUF-Taste

STOPP-Taste

AB-Taste

Anzeigen- und Tastenerklärung

Anzeigen- und Tastenerklärung

Tasten unter der Abdeckklappe

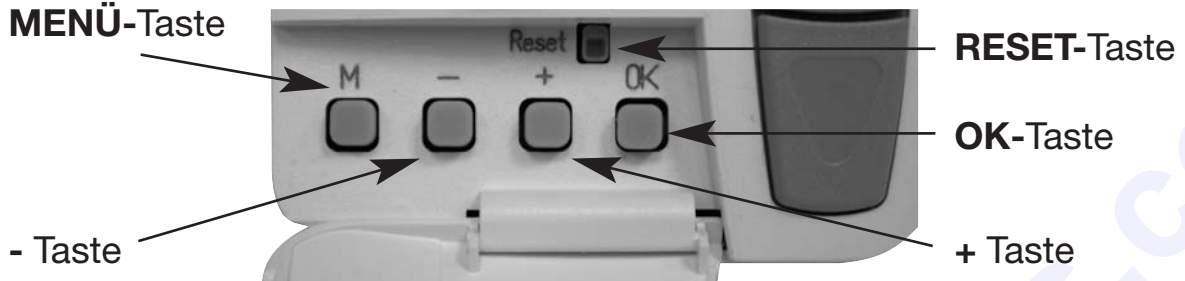

Taste auf der Rückseite

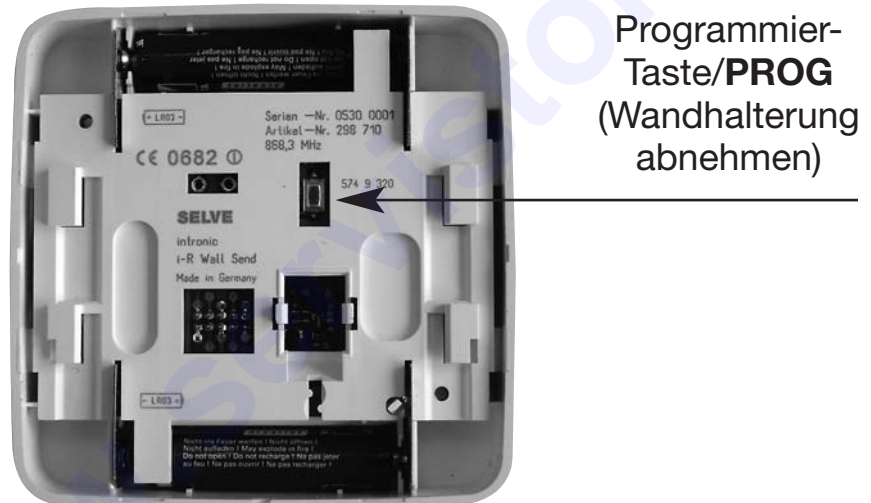

Displaysymbolik

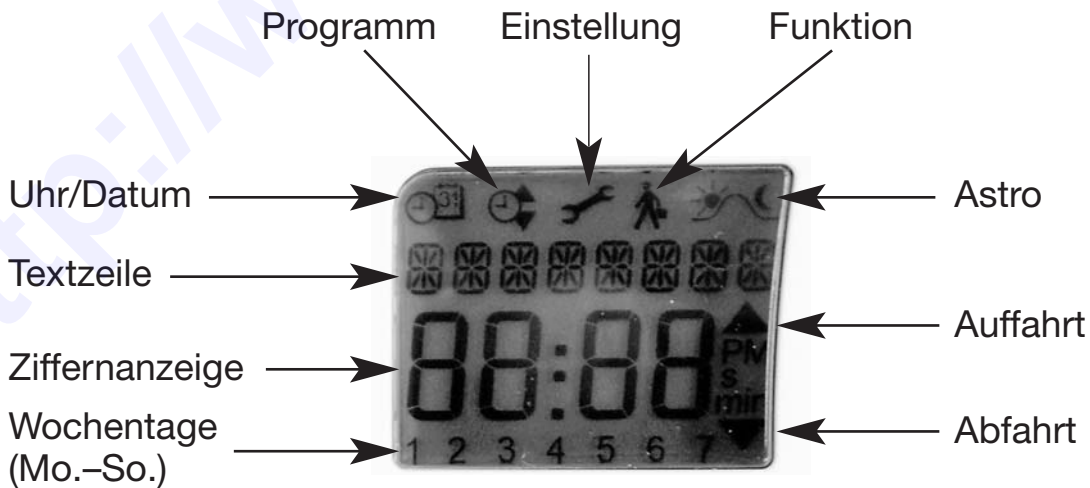

Allgemeines/Bestimmungsgemäße Verwendung

Allgemeines

Der vom Werk mit aktuellem Datum und Uhrzeit (MEZ) ausgelieferte i-R Timer Plus steuert den Antrieb automatisch zu den Astrozeiten (Sonnenauf- und Untergangszeiten).

Eine manuelle Bedienung des i-R Timer Plus ist jederzeit möglich.

Durch den einfach anzubringenden Lichtsensor kann der i-R Timer Plus zu einer komfortablen Sonnenschutz-Steuerung (Beschattung der Pflanzen und Möbel) erweitert werden.

Bestimmungsgemäße Verwendung

Der i-R Timer Plus darf nur für die Ansteuerung von Rollladen- und Jalousieanlagen verwendet werden.

Der Anschluss von Fremdgeräten muss in Rücksprache mit dem Fachhandel durchgeführt werden.

Montage

Montage

Hinweis:

Achten Sie darauf, dass die Steuerung nicht im Bereich metallischer Flächen oder magnetischer Felder installiert und betrieben wird.

Funkanlagen, die auf der gleichen Frequenz senden, können zur Störung des Empfangs führen.

Es ist zu beachten, dass die Reichweite des Funksignals durch den Gesetzgeber und die baulichen Maßnahmen begrenzt ist.

Montage Wandhalterung

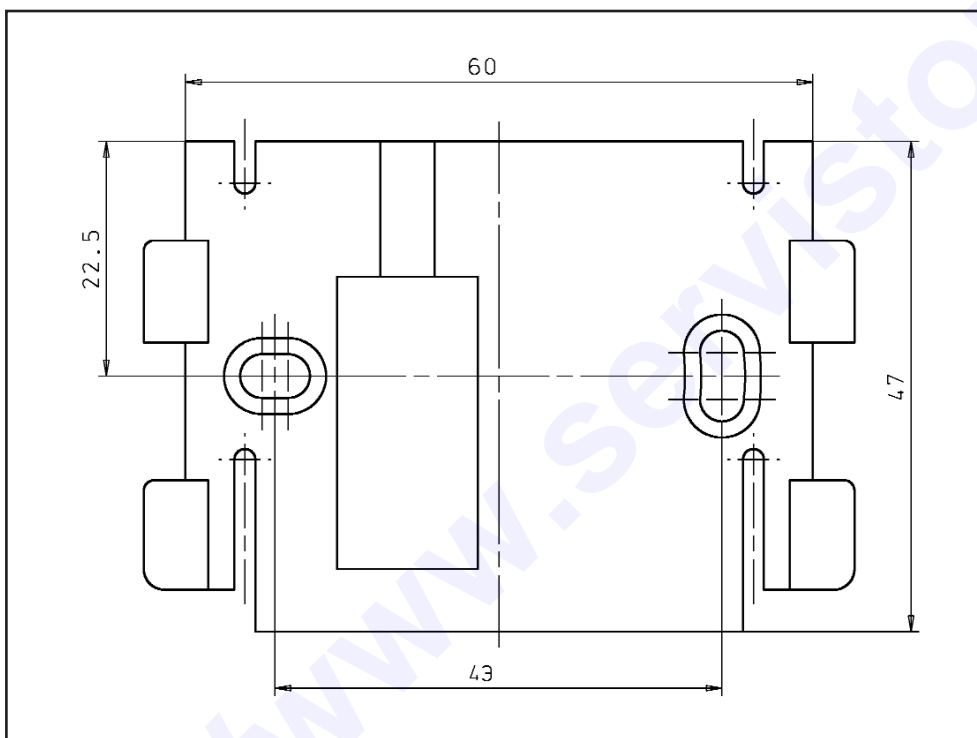

- Prüfen Sie vor der Montage an der gewünschten Montageposition die einwandfreie Funktion von Sender und Empfänger.
- Befestigen Sie die Halterung mit den zwei beigelegten Dübeln und Schrauben an der Wand.

Montage/Anschluss

Lichtsensoren

Es kann am Gerät ein Lichtsensor angeschlossen werden, siehe Bedienungsanleitung des i-Light Sensor.

<http://www.servistores.com>

Inbetriebnahme/Werkseinstellung

Inbetriebnahme

Mit dem ersten Tastendruck „wecken“ Sie die Uhr auf. Sie können nun mit den +/- Tasten die Sprache wählen und diese mit der **OK**-Taste übernehmen. Die Uhr befindet sich im Automatikmodus.

Werkseinstellung

UHR/DAT:

- aktuelle MEZ und aktuelles Datum

PROGRAMM:

- ASTRO → BLOCK → SPERRZEIT (1–5)
 - ▲ 06:30 Uhr
 - ▼ keine voreingestellten Sperrzeiten
- SPERRZEIT (6, 7)
 - ▲ 08:00 Uhr
 - ▼ keine voreingestellten Sperrzeiten

EINSTELLUNGEN:

- URLAUB OFF
- Lichtsensor SONNE 05, Sonnenwert (bei angeschlossenem Lichtsensor)
- ENDLAGE, Standort
- SO/WI ON

FUNKTION:

- ROLLADEN, EXPERTEN MODUS OFF

Hinweis: Durch Drücken der **RESET**-Taste (mit einem Kugelschreiber oder Ähnlichem) wird der i-R Timer Plus in die Werkseinstellung zurückgesetzt.

Ausnahme: Menü Funktion, Sprachauswahl und Städteauswahl.

Funktions-/Begriffserklärungen

Funktions-/Begriffserklärungen

Allgemein

Hand-/Auto-Schiebeschalter

In der Schiebeschalterstellung „Hand“ werden nur manuelle Fahrbefehle ausgeführt (z. B. **AUF, STOPP, AB** per Tastendruck). In der Schiebeschalterstellung „Auto“ werden automatische Fahrbefehle ausgeführt (z. B. Beschattungsfunktion, Dämmerungsfunktion, Zeit, Astrofunktion...).

Sendekontrollleuchte

Ein Funksignal wird durch das Aufleuchten der Sendekontrollleuchte signalisiert.

Lässt die Leistung der Batterie nach, blinkt die Sendekontrollleuchte beim Senden. Die Sendeleistung bzw. Funkreichweite wird durch Abnahme der Batterieleistung reduziert.

Betriebsmodus

Sie sehen im Display die Uhrzeit.

OK-Taste

Durch Drücken der **OK**-Taste werden die aktuell angezeigten Werte gespeichert.

+/- Taste

Folgende Bedienungen sind über + und - möglich:

- Menü → Wert verändern
- **Auto**-Betrieb → Informationen abfragen
 - + Taste → Nächste automatische Schaltzeit ▲
 - - Taste → Nächste automatische Schaltzeit ▼
- + Taste und **OK**-Taste → Astrozeit ▲
- - Taste und **OK**-Taste → Astrozeit ▼

Funktions-/Begriffserklärungen

MENUE-Taste

Durch Drücken der **MENUE**-Taste gelangen Sie in die Menüübersicht oder in den Betriebsmodus. Es erfolgt **keine** Speicherung des aktuell angezeigten Wertes.

RESET-Taste

Durch Drücken der **RESET**-Taste (mit einem Kugelschreiber oder Ähnlichem) wird der i-R Timer Plus in die Werkseinstellung zurückgesetzt.

Ausnahme: Menüpunkt Funktion, Sprachauswahl und Stadtauswahl.

MENUE UHR/DAT

In diesem Menü stellen Sie die Uhrzeit und das Datum ein.

MENUE PROGRAMM

Im Menü **PROGRAMM** haben Sie die Möglichkeit, verschiedene Schaltzeiten einzustellen:

1. PROG 1

- Astro, Astro Abend, Individuell
 - Woche (1–7)
 - Block 1/2 (1–5 und 6, 7)
 - Einzel (1, 2, 3, 4, 5, 6, 7)

2. PROG 2 (z. B. Mittagsruhe)

- Individuell
 - Woche (1–7)
 - Block 1/2 (1–5 und 6, 7)
 - Einzel (1, 2, 3, 4, 5, 6, 7)
- Offset

Funktions-/Begriffserklärungen

ASTRO

Der i-R Timer Plus steuert automatisch den Rollladen oder die Jalousie zu den Sonnenauf- und Sonnenuntergangszeiten. Diese Zeiten gelten als Richtwerte.

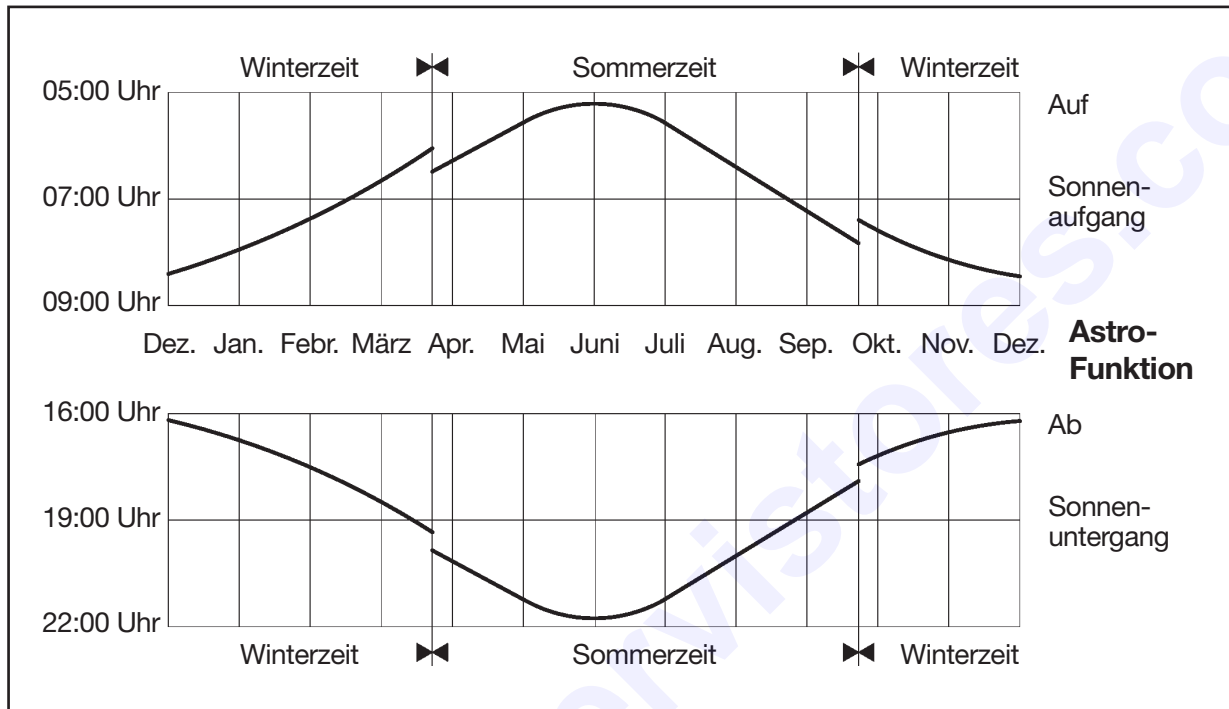

Funktions-/Begriffserklärungen

ASTRO ABEND

Steuert die Auffahrt nach der eingestellten Schaltzeit.
Die Abfahrt erfolgt nach Astrofunktion.

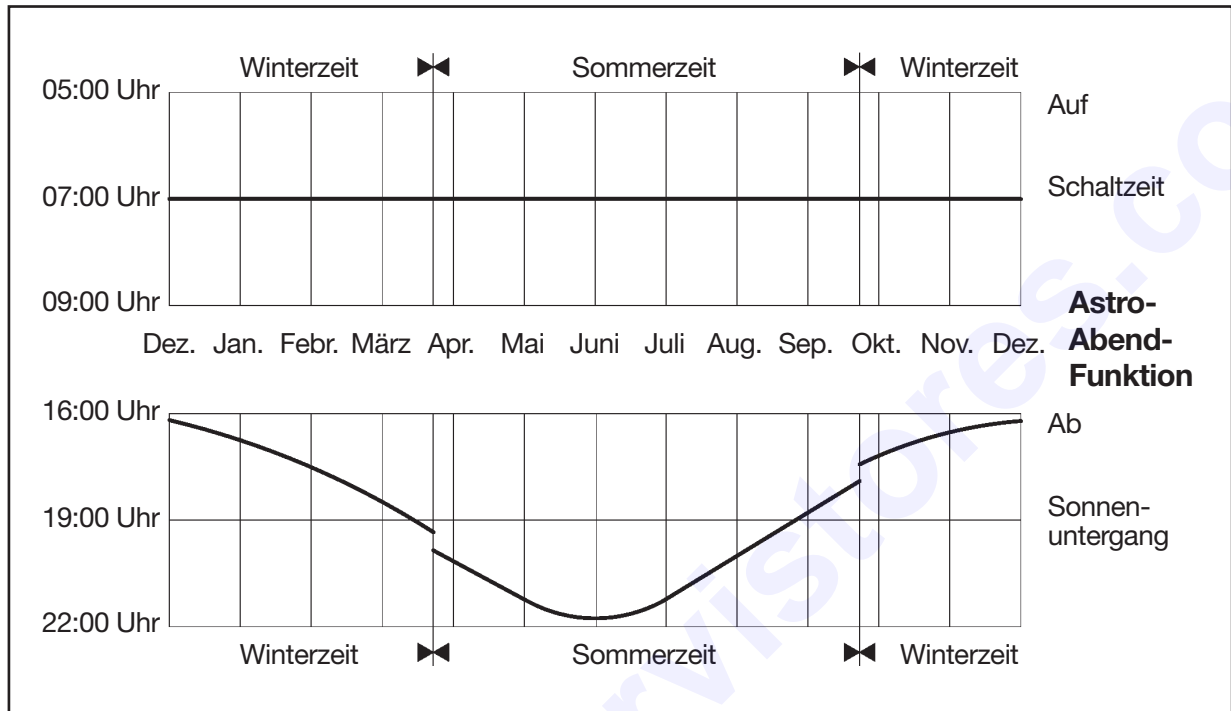

INDIVIDUELL

Steuert die Auf- und Abfahrt nach den von Ihnen eingestellten Schaltzeiten.

WOCHE

Mit dem Menü **WOCHE** legen Sie gleiche Fahrzeiten von Montag–Sonntag (1–7) fest.

BLOCK

Mit dem Menü **BLOCK** stellen Sie zwei Blöcke ein.

Block 1: legt die Fahrzeiten für Montag–Freitag (1–5) fest.

Block 2: legt die Fahrzeiten für Samstag und Sonntag (6, 7) fest.

Funktions-/Begriffserklärungen

EINZEL

Mit dem Menü **EINZEL** stellen Sie für jeden Tag der Woche Fahrzeiten separat ein.

SPERRZEIT

Verhindert ein zu frühes Auf- und Abfahren des Rollladens durch die Astrofunktion.

Beispiel: Astrozeit → 5:30 Uhr

Sperrzeit → 6:30 Uhr

Der Rollladen fährt **nicht** vor 6:30 Uhr auf.

Astrozeit → 17:00 Uhr

Sperrzeit → 19:30 Uhr

Der Rollladen fährt **nicht** vor 19:30 Uhr ab.

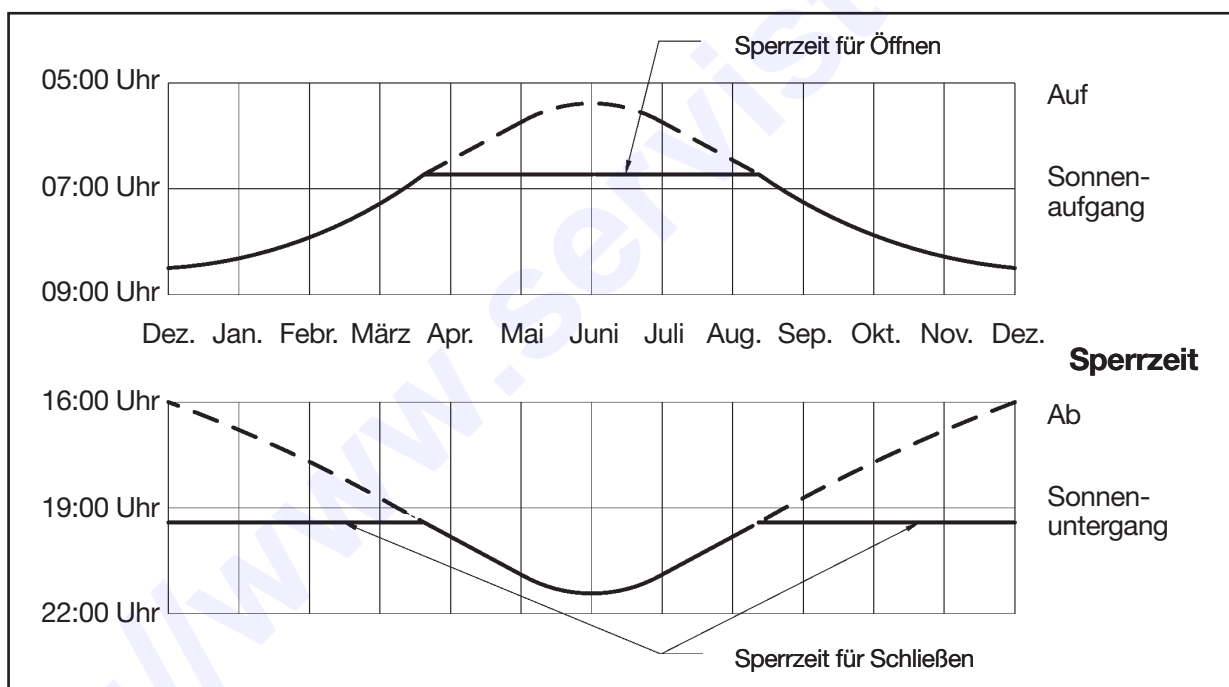

SCHALTZEIT

Automatische Auf- und Abfahrzeiten für Rollladen und Jalousie.

Funktions-/Begriffserklärungen

OFFSET

Mit dem Menü **OFFSET** kann eine zusätzliche Schaltzeit ▼ programmiert werden. Diese ist abhängig von der **PROG 1** Schaltzeit (max. +/- 240 Min.).

Beispiel: Astrozeit → 20:00 Uhr
Offset → + 60 Min.

Der Rollladen fährt um 20:00 Uhr in Lüftungsposition und um 21:00 Uhr in die untere Endlage.

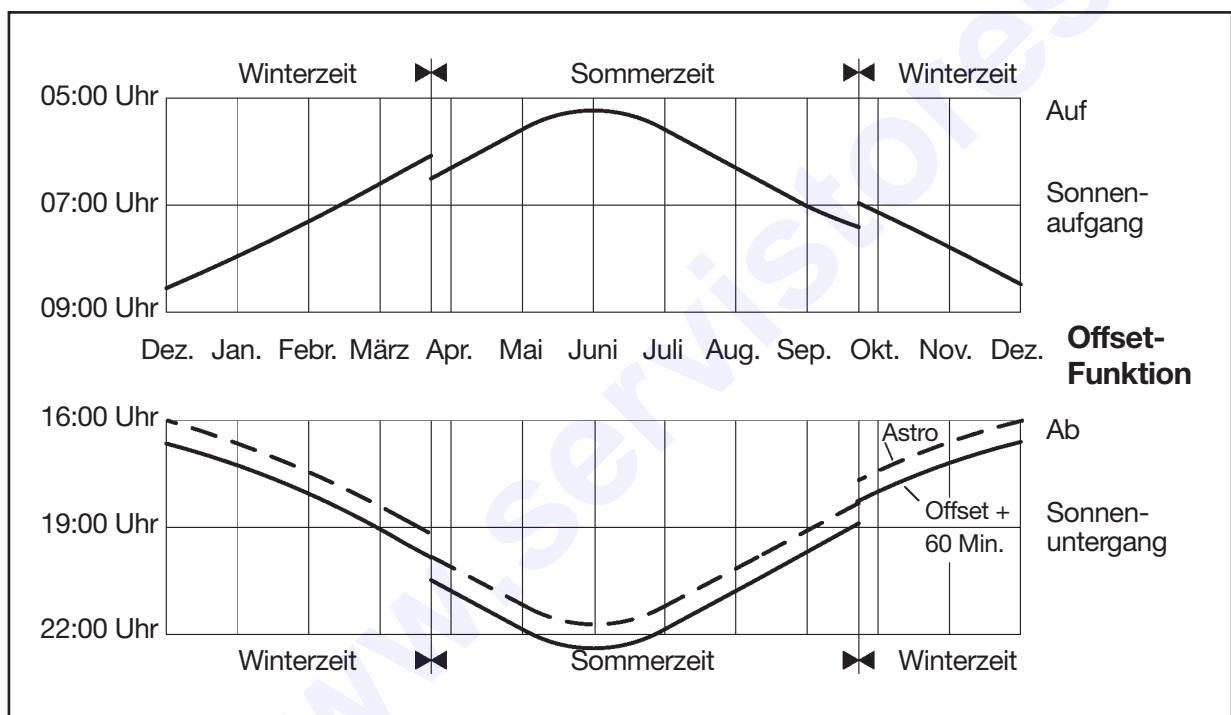

Funktions-/Begriffserklärungen

MENUE EINSTELLUNG

Im Menü **EINSTELLUNG** haben Sie folgende Möglichkeiten:

- **URLAUB**
 - **SONNE** (bei angeschlossenem Sensor)
 - **DAEMMER** (bei angeschlossenem Sensor)
 - **ZWISCHENPOSITION**
 - **LUEFTUNG/WENDUNG**
 - **PROG 1 (ENDLAGE, ZWISCHENPOSITION, LUEFTUNG/WENDUNG)**
 - **PROG 2 (ENDLAGE, ZWISCHENPOSITION, LUEFTUNG/WENDUNG)**
 - **TEST MODUS** (bei angeschlossenem Sensor)
 - Sprachauswahl (**DEUTSCH**)
 - **ASTROVERSCHIEBUNG ▲**
 - **ASTROVERSCHIEBUNG ▼**
 - Städteauswahl (**KASSEL**)
 - **LAENGE**
 - **BREITE**
 - **ZEITZONE**
 - **SO/WI** (Automatische Sommer-/Winterzeitumstellung)
- } Erscheint nur bei
EXPERTEN MODUS ON

Um Einstellungen vorzunehmen, drücken Sie die **OK**-Taste so oft, bis Sie zu Ihrem gewünschten Menüpunkt kommen.

URLAUB

Die Urlaubsfunktion simuliert ein bewohntes Haus, wenn Sie im Urlaub sind.

Ist die Funktion aktiv (**ON**), fährt der Rollladen/Jalousie zeitversetzt zu den programmierten Zeiten (max. + 30 Min.).

ENDLAGE

Als Endlage wird der Punkt beschrieben, an dem sich der Rollladen/Jalousie in der oberen oder unteren Position befindet.

Funktions-/Begriffserklärungen

ZWISCHENPOSITION

Die Zwischenposition ist eine frei wählbare Position des Rollladens/Jalousie zwischen der oberen und unteren Endlage. Diese Position kann nach der Programmierung aus der oberen Endlage angefahren werden.

Dazu drücken Sie die **AB**-Taste **zweimal** kurz nacheinander.

LUEFTUNG/WENDUNG

Die Lüftungs-/Wendeposition ist eine frei wählbare Position des Rollladens/Jalousie zwischen der unteren und oberen Endlage. Mit dieser Funktion können Sie den Rollladen aus der unteren Endlage soweit wieder auffahren, bis die Lüftungsschlitze geöffnet sind. Bei der Jalousie erfolgt die Lamellenwendung.

Dazu drücken Sie die **AUF**-Taste **zweimal** kurz nacheinander.

Sprachauswahl (DEUTSCH)

Hier können Sie Ihre Landessprache auswählen.

ASTROVERSCHIEBUNG

Durch die Einstellung der Astroverschiebung kann die Astrozeit verschoben werden (max. +/- 120 Min.).

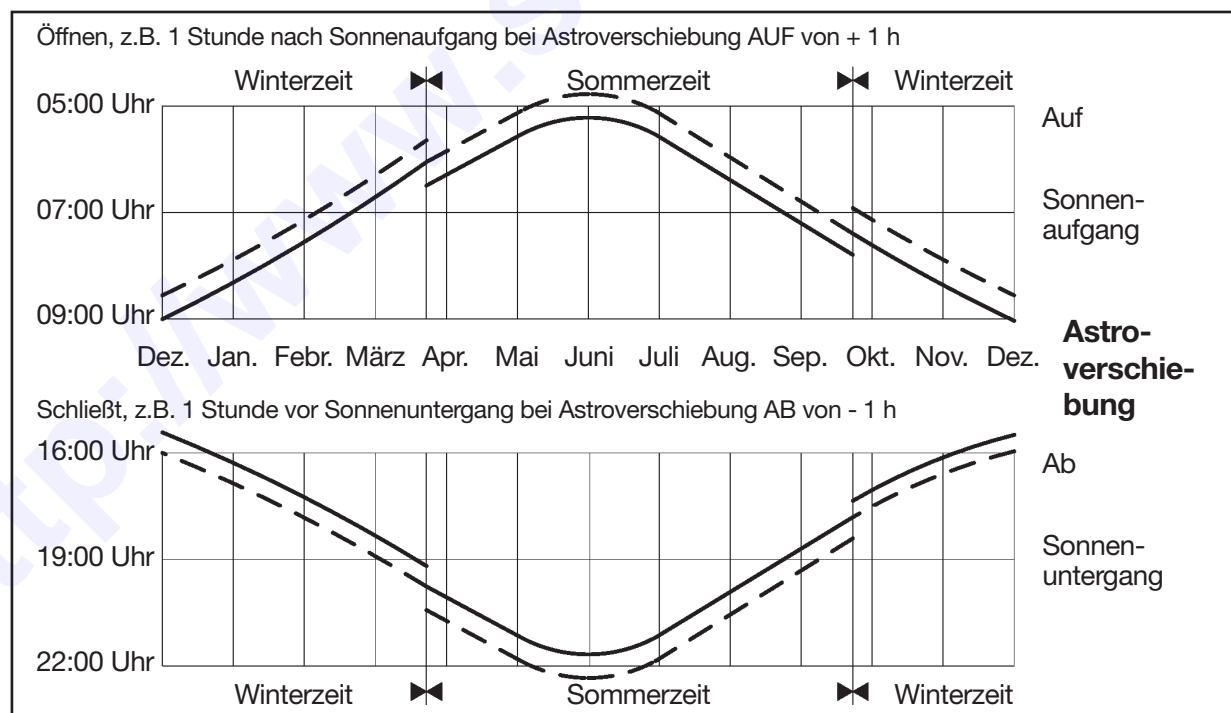

Funktions-/Begriffserklärungen

Städteauswahl (KASSEL bei Spracheinstellung DEUTSCH)

Die Städteauswahl ist wichtig für die Astrofunktion. Wählen Sie an dieser Stelle die Stadt aus, die Ihrem Standort am nächsten ist.

LAENGE/BREITE/ZEITZONE (Nur bei EXPERTEN MODUS ON)

Die Koordinaten ermitteln Sie z. B. mit Hilfe eines Atlas.

SO/WI

SO/WI bezeichnet die automatische Sommer-/Winterzeitumschaltung. Werkseinstellung ist **ON**. Die Zeitschaltuhr passt sich automatisch an.

MENUE FUNKTION

Dieser Modus ist nur für ausgebildetes Fachpersonal bestimmt! (Erscheint nur bei abgezogenem Bedienteil)

Im Menü **FUNKTION** haben Sie die Möglichkeit, folgende Funktionen einzustellen:

- **ROLLADEN/JALOUSIE** (Auswahl des Behanges)
- **LAUFZEIT**
- **EXPERTEN MODUS**
- **ERSTINBETRIEBNAHME** (für Servicezwecke)

EXPERTEN MODUS

Ist Ihnen die Städteauswahl (**EXPERTEN MODUS OFF**) zu ungenau, können Sie eine Feineinstellung über den Längen- und Breitengrad vornehmen (**EXPERTEN MODUS ON**).

Programmierung

Programmierung

BETRIEBSMODUS (Menüübersicht)

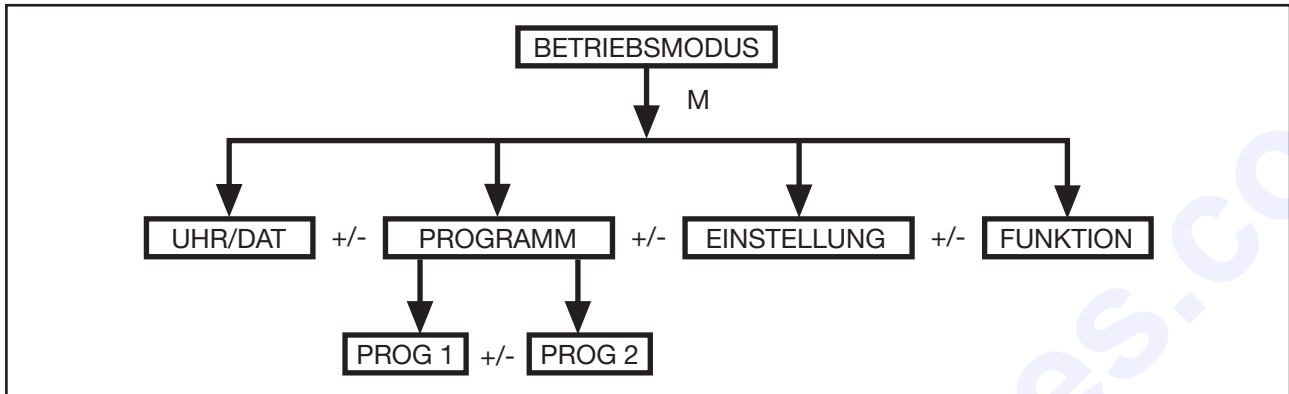

1. Drücken Sie die **MENUE**-Taste, bis **UHR/DAT** erscheint.
2. Um weitere Menüs auszuwählen, drücken Sie die +/- Tasten.
3. Drücken Sie die **MENUE**-Taste, um in den Betriebsmodus zu gelangen.

UHR/DAT (Uhrzeit und Datum einstellen)

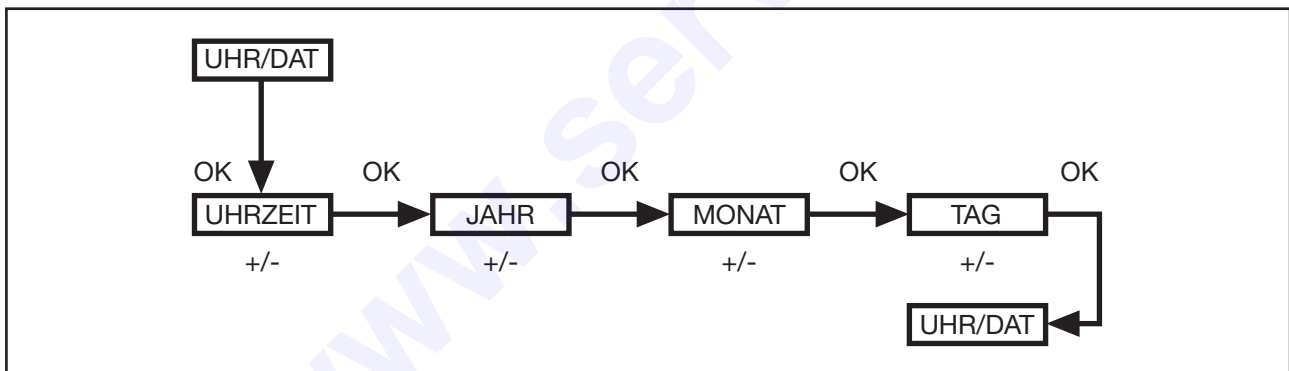

1. Drücken Sie die **MENUE**-Taste, bis **UHR/DAT** erscheint.
2. Mit **OK** kommen Sie in den Menüpunkt Uhrzeit.
3. Stellen Sie jetzt mit der +/- Tasten die aktuelle Uhrzeit ein.
4. Ist die Uhrzeit eingestellt, bestätigen Sie mit **OK**.
5. Verfahren Sie mit der Einstellung **JAHR**, **MONAT** und **TAG** wie oben beschrieben.
6. Drücken Sie die **MENUE**-Taste, um in den Betriebsmodus zu gelangen.

Programmierung

PROG 1/ASTRO WOCHE

(Astrofunktion für Woche + Sperrzeiten ▲▼)

PROG 1/ASTRO BLOCK

(Astrofunktion für Block 1/2 + Sperrzeiten ▲▼)

PROG 1/ASTRO EINZEL

(Astrofunktion für Einzel + Sperrzeiten ▲▼)

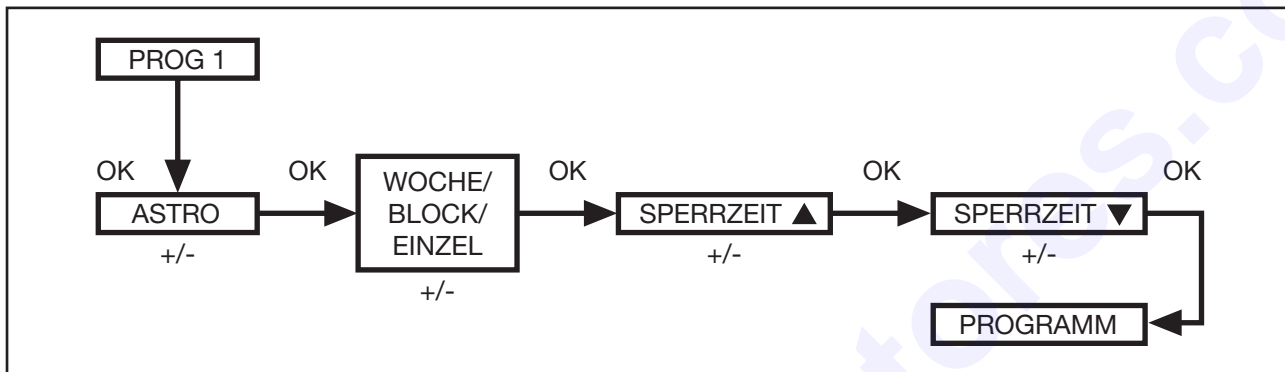

1. Drücken Sie die **MENUE**-Taste.
2. Um das Menü **PROGRAMM** auszuwählen, drücken Sie die **+** Taste, bis **PROGRAMM** erscheint.
3. Bestätigen Sie mit **OK**. **PROG 1** erscheint.
4. Bestätigen Sie mit **OK**.
5. Drücken Sie die **+** Taste, bis das Menü **ASTRO** erscheint.
6. Bestätigen Sie mit **OK**.
7. Wählen Sie jetzt mit **+/-** Ihre gewünschte **PROG 1 ASTRO** Funktion aus:

ASTRO WOCHE

Mit **OK** kommen Sie in den Menüpunkt **WOCHE** (1–7). Alle weiteren Eingaben beziehen sich jetzt auf jeden Tag der Woche.

ASTRO BLOCK

Mit **OK** kommen Sie in den Menüpunkt **BLOCK** (**BLOCK 1** 1–5, **BLOCK 2** 6, 7). Alle weiteren Eingaben beziehen sich jetzt auf **BLOCK 1** (1–5) und **BLOCK 2** (6, 7).

ASTRO EINZEL

Mit **OK** kommen Sie in den Menüpunkt **EINZEL** (1, 2, 3, 4, 5, 6, 7). Alle weiteren Eingaben beziehen sich jetzt auf jeden einzelnen Tag der Woche.

Programmierung

8. Mit den +/- Tasten stellen Sie jetzt die **SPERRZEIT ▲** und die **SPERRZEIT ▼** ein. Bestätigen Sie jede Eingabe mit **OK**.
9. Drücken Sie die **MENUE**-Taste, um in den Betriebsmodus zu gelangen.

<http://www.servistores.com>

Programmierung

PROG 1/ASTRO ABEND WOCHE

(Astrofunktion Abend für Woche + Schaltzeit ▲ + Sperrzeit ▼)

PROG 1/ASTRO ABEND BLOCK

(Astrofunktion Abend für Block 1/2 + Schaltzeit ▲ + Sperrzeit ▼)

PROG 1/ASTRO ABEND EINZEL

(Astrofunktion Abend für Einzel + Schaltzeit ▲ + Sperrzeit ▲)

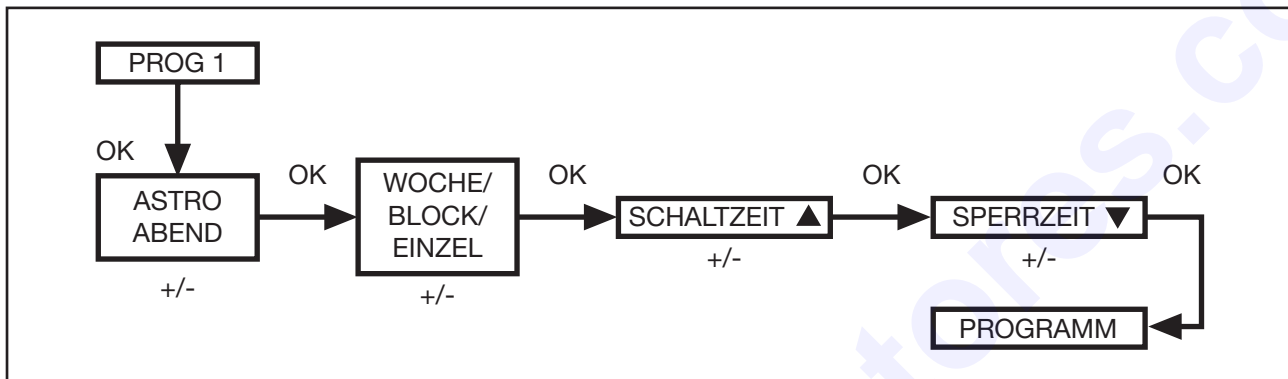

1. Drücken Sie die **MENUE**-Taste.
2. Um das Menü **PROGRAMM** auszuwählen, drücken Sie die **+** Taste, bis **PROGRAMM** erscheint.
3. Bestätigen Sie mit **OK**. **PROG 1** erscheint.
4. Bestätigen Sie mit **OK**.
5. Drücken Sie die **+** Taste, bis das Menü **ASTRO ABEND** erscheint.
6. Bestätigen Sie mit **OK**.
7. Wählen Sie jetzt mit **+/-** Ihre gewünschte **PROG 1 ASTRO ABEND** Funktion aus:

ASTRO ABEND WOCHE

Mit **OK** kommen Sie in den Menüpunkt **WOCHE** (1–7). Alle weiteren Eingaben beziehen sich jetzt auf jeden Tag der Woche.

ASTRO ABEND BLOCK

Mit **OK** kommen Sie in den Menüpunkt **BLOCK** (**BLOCK 1** 1–5, **BLOCK 2** 6, 7). Alle weiteren Eingaben beziehen sich jetzt auf **BLOCK 1** (1–5) und **BLOCK 2** (6, 7).

ASTRO ABEND EINZEL

Mit **OK** kommen Sie in den Menüpunkt **EINZEL** (1, 2, 3, 4, 5, 6, 7). Alle weiteren Eingaben beziehen sich jetzt auf jeden einzelnen Tag der Woche.

Programmierung

8. Mit den +/- Tasten, stellen Sie jetzt die **SCHALTZEIT ▲** ein.
Bestätigen Sie die Eingabe mit **OK**.
9. Mit den +/- Tasten, stellen Sie jetzt die **SPERRZEIT ▼** ein.
Bestätigen Sie die Eingabe mit **OK**.
10. Drücken Sie die **MENUE**-Taste, um in den Betriebsmodus zu gelangen.

Programmierung

PROG 1/INDIVIDUELL WOCHE

(Individuelle Schaltzeit ▲▼ für Woche)

PROG 1/INDIVIDUELL BLOCK

(Individuelle Schaltzeit ▲▼ für Block 1/2)

PROG 1/INDIVIDUELL EINZEL

(Individuelle Schaltzeit ▲▼ für Einzel)

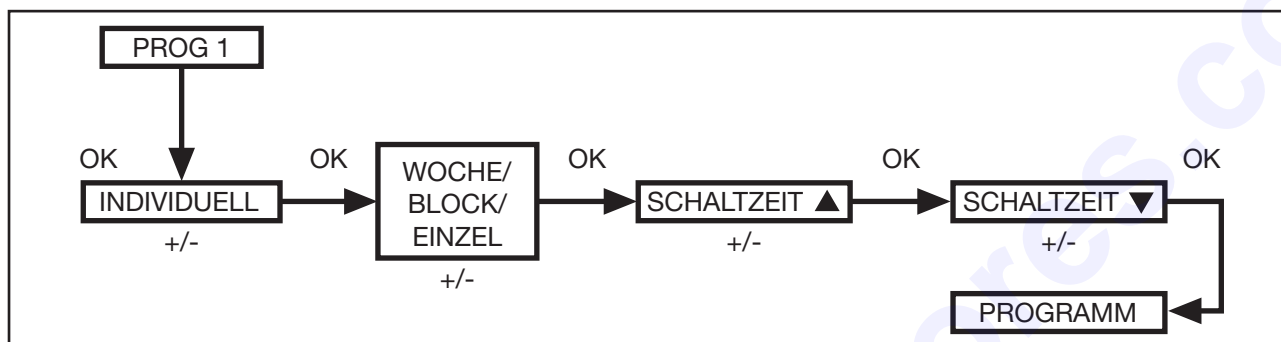

1. Drücken Sie die **MENUE**-Taste.
2. Um das Menü **PROGRAMM** auszuwählen, drücken Sie die **+** Taste, bis **PROGRAMM** erscheint.
3. Bestätigen Sie mit **OK**. **PROG 1** erscheint.
4. Bestätigen Sie mit **OK**.
5. Drücken Sie die **+** Taste, bis **INDIVIDUELL** erscheint.
6. Bestätigen Sie mit **OK**.
7. Wählen Sie jetzt mit **+/-** Ihre gewünschte **PROG 1 INDIVIDUELL** Funktion aus:

INDIVIDUELL WOCHE

Mit **OK** kommen Sie in den Menüpunkt **WOCHE** (1–7). Alle weiteren Eingaben beziehen sich jetzt auf jeden Tag der Woche.

INDIVIDUELL BLOCK

Mit **OK** kommen Sie in den Menüpunkt **BLOCK** (**BLOCK 1** 1–5, **BLOCK 2** 6, 7). Alle weiteren Eingaben beziehen sich jetzt auf **BLOCK 1** (1–5) und **BLOCK 2** (6, 7).

INDIVIDUELL EINZEL

Mit **OK** kommen Sie in den Menüpunkt **EINZEL** (1, 2, 3, 4, 5, 6, 7). Alle weiteren Eingaben beziehen sich jetzt auf jeden einzelnen Tag der Woche.

8. Mit den **+/-** Tasten stellen Sie jetzt die **SCHALTZEIT ▲** und die **SCHALTZEIT ▼** ein. Bestätigen Sie jede Eingabe mit **OK**.
9. Drücken Sie die **MENUE**-Taste, um in den Betriebsmodus zu gelangen.

Programmierung

PROG 2/INDIVIDUELL WOCHE

(Individuelle Schaltzeit ▲▼ für Woche)

PROG 2/INDIVIDUELL BLOCK

(Individuelle Schaltzeit ▲▼ für Block 1/2)

PROG 2/INDIVIDUELL EINZEL

(Individuelle Schaltzeit ▲▼ für Einzel)

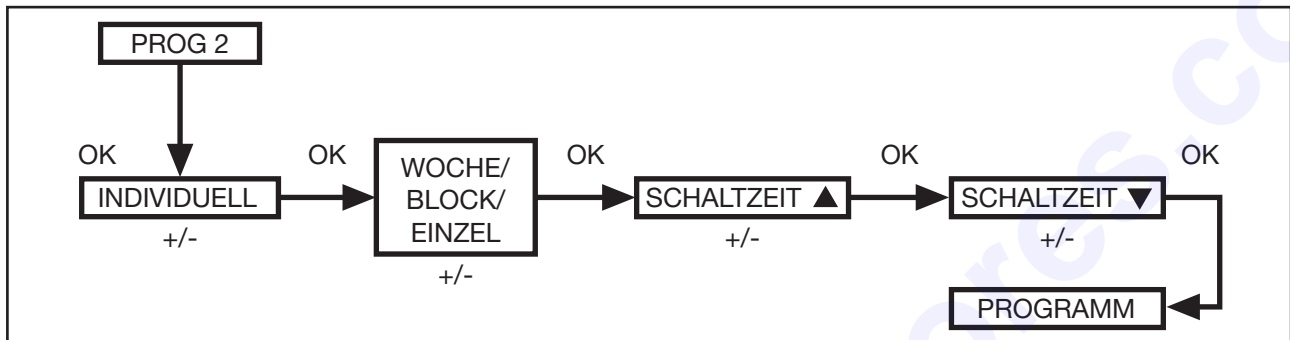

1. Drücken Sie die **MENUE**-Taste.
2. Um das Menü **PROGAMM** auszuwählen, drücken Sie die **+** Taste, bis **PROGAMM** erscheint.
3. Bestätigen Sie mit **OK**.
4. Drücken Sie die **+** Taste **PROG 2** erscheint.
5. Bestätigen Sie mit **OK**.
6. Drücken Sie die **+** Taste, bis **INDIVIDUELL** erscheint.
7. Bestätigen Sie mit **OK**.
8. Wählen Sie jetzt mit **+/-** Ihre gewünschte **PROG 2 INDIVIDUELL** Funktion aus:
INDIVIDUELL WOCHE
 Mit **OK** kommen Sie in den Menüpunkt **WOCHE** (1–7). Alle weiteren Eingaben beziehen sich jetzt auf jeden Tag der Woche.
- INDIVIDUELL BLOCK**
 Mit **OK** kommen Sie in den Menüpunkt **BLOCK** (**BLOCK 1** (1–5), **BLOCK 2** (6, 7)). Alle weiteren Eingaben beziehen sich jetzt auf **BLOCK 1** (1–5) und **BLOCK 2** (6, 7).
- INDIVIDUELL EINZEL**
 Mit **OK** kommen Sie in den Menüpunkt **EINZEL** (1, 2, 3, 4, 5, 6, 7). Alle weiteren Eingaben beziehen sich jetzt auf jeden einzelnen Tag der Woche.
9. Mit den **+/-** Tasten stellen Sie jetzt die **SCHALTZEIT ▲** und die **SCHALTZEIT ▼** ein. Bestätigen Sie jede Eingabe mit **OK**.
10. Drücken Sie die **MENUE**-Taste, um in den Betriebsmodus zu gelangen.

Programmierung

PROG 2/OFFSET (z. B. Abfahrzeit Abend auf Lüftungsposition)

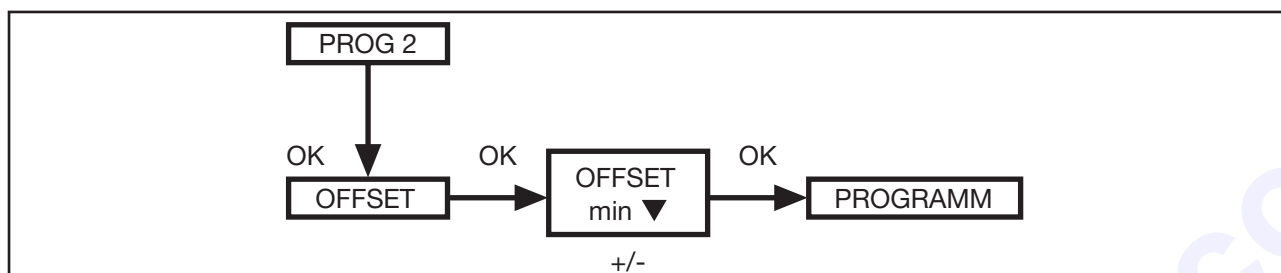

1. Drücken Sie die **MENUE**-Taste.
2. Um das Menü **PROGRAMM** auszuwählen, drücken Sie die **+** Taste, bis **PROGRAMM** erscheint.
3. Bestätigen Sie mit **OK**.
4. Drücken Sie die **+** Taste **PROG 2** erscheint.
5. Bestätigen Sie mit **OK**.
6. Drücken Sie die **+** Taste, bis das Menü **OFFSET** erscheint.
7. Bestätigen Sie mit **OK**.
8. Mit der **+/-** Taste können Sie die Abfahrt separat einstellen (max. +/- 240 Min., abhängig von **PROG 1 SCHALTZEIT ▼**). Bestätigen Sie Ihre Eingabe mit **OK**.
9. Drücken Sie die **MENUE**-Taste, um in den Betriebsmodus zu gelangen.

Hinweis: Unter dem Menüpunkt **EINSTELLUNG** müssen Sie die Fahrzeit der Lüftungsposition angeben und bei der Endlagenposition **PROG 2 LUEFTUNG** auswählen.

Programmierung

EINSTELLUNG

URLAUB, LICHTSENSOR (Urlaub OFF/ON, Sonne/Dämmerung)

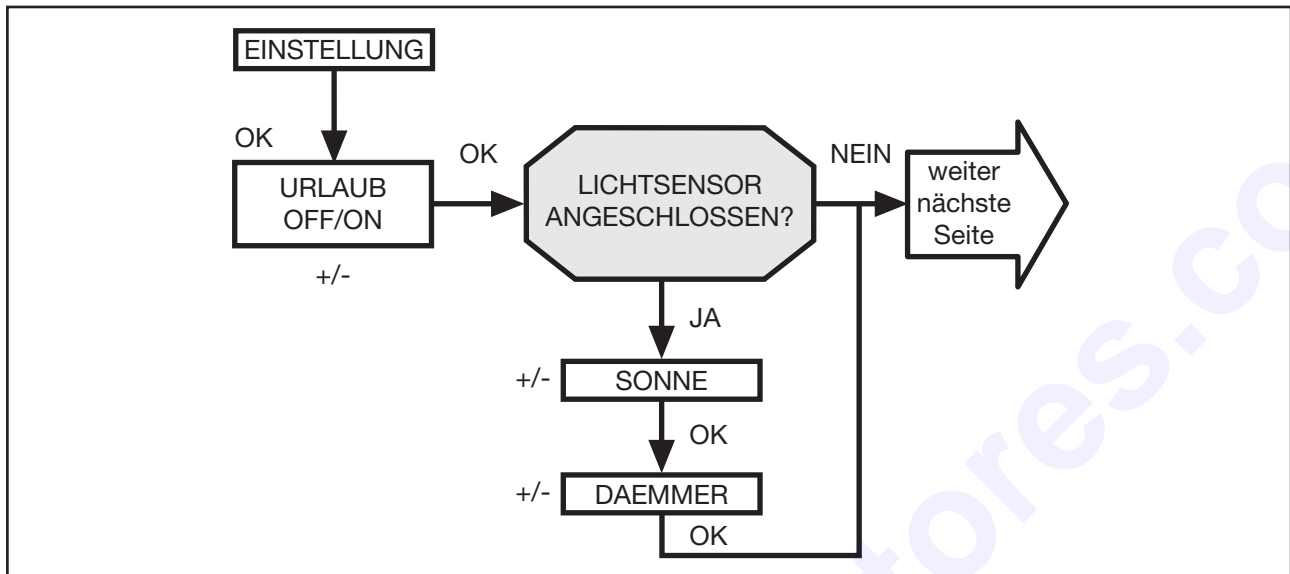

1. Drücken Sie die **MENUE**-Taste.
2. Um das Menü **EINSTELLUNG** auszuwählen, drücken Sie die **+** Taste, bis **EINSTELLUNG** erscheint.
3. Bestätigen Sie mit **OK**.
4. **URLAUB OFF/ON** erscheint.
5. Mit der **+/-** Taste können Sie die Urlaubsfunktion auf **ON** oder **OFF** stellen.
6. Bestätigen Sie Ihre Auswahl mit **OK**.

Hinweis: Nur wenn ein Lichtsensor im Gerät eingesteckt ist, wird Ihnen dieses Dialogfenster angezeigt.

7. Sie haben die Urlaubsfunktion bestätigt. **SONNE** erscheint.
8. Der zuvor eingestellte Wert erscheint.
9. Mit der **+/-** Taste können Sie den Sonnenwert verstellen. (Die linken beiden Stellen im Display zeigen den aktuellen Lichtwert an.)
10. Bestätigen Sie Ihre Eingabe mit **OK**.
Verfahren Sie mit der Einstellung **DAEMMER** wie bei **SONNE** beschrieben.
11. Die Funktion **SONNE/DAEMMER** ist jetzt eingestellt.

Zur weiteren Programmierung im Menü EINSTELLUNG lesen Sie bitte weiter.

Programmierung

EINSTELLUNG

ZWISCHENPOSITION, LUEFTUNG/WENDUNG, PROG 1 ENDLAGE (Zeit/Lageprogrammierung)

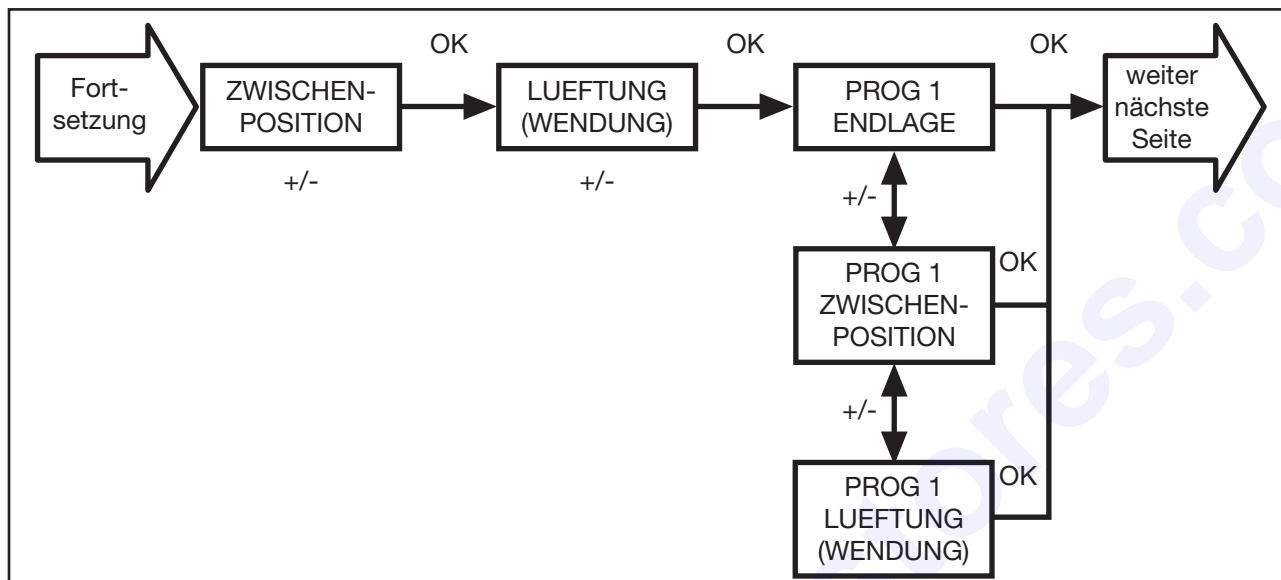

1. Sie haben die Menüpunkte **URLAUB/LICHTSENSOR** bestätigt. **ZWISCHENPOSITION** erscheint.
2. Mit der +/- Taste können Sie die Fahrzeit zur **ZWISCHENPOSITION** einstellen. Die Angabe der Fahrzeit erfolgt in Sekunden oder Sie fahren die **ZWISCHENPOSITION** mit der **AB-/AUF**-Taste aus der oberen Endlage an.
3. Bestätigen Sie mit **OK**.
4. Mit der +/- Taste können Sie die Fahrzeit zur **LUEFTUNG/WENDUNG** einstellen. Die Angabe der Fahrzeit erfolgt in Sekunden oder Sie fahren die **LUEFTUNG/WENDUNG** mit der **AUF-/AB**-Taste aus der unteren Endlage an. Bestätigen Sie mit **OK**.
5. Sie haben den Menüpunkt **LUEFTUNG/WENDUNG** bestätigt. **PROG 1 ENDLAGE/PROG 1 ZWISCHENPOSITION** oder **PROG 1 LUEFTUNG/WENDUNG** erscheint.
6. Mit der +/- Taste können Sie zwischen **PROG 1 ENDLAGE**, **PROG 1 ZWISCHENPOSITION** und **PROG 1 LUEFTUNG/WENDUNG** auswählen.
7. Bestätigen Sie Ihre Auswahl mit **OK**.
8. Die Funktion **PROG 1 ENDLAGE** ist jetzt eingestellt.

Zur weiteren Programmierung im Menü **EINSTELLUNG** lesen Sie bitte weiter.

Programmierung

EINSTELLUNG

PROG 2 ENDLAGE (Lageprogrammierung)

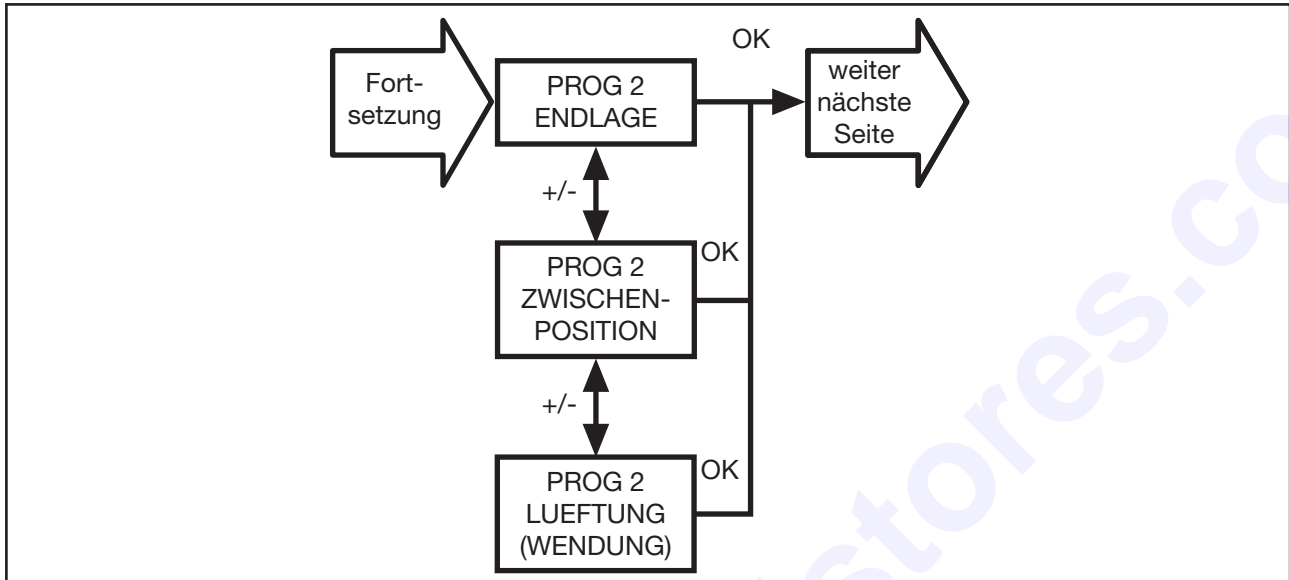

Hinweis: Nur wenn in **PROG 2** eine Zeit eingestellt ist, wird Ihnen dieses Dialogfenster angezeigt.

1. Sie haben den Menüpunkt **PROG 1 ENDLAGE** bestätigt. **PROG 2 ENDLAGE** erscheint.
2. Mit der +/- Taste können Sie zwischen **PROG 2 ENDLAGE**, **PROG 2 ZWISCHENPOSITION** und **PROG 2 LUEFTUNG/WENDUNG** auswählen.
3. Bestätigen Sie Ihre Auswahl mit **OK**.
4. Die Funktion **PROG 2 LAGE** ist jetzt eingestellt.

Zur weiteren Programmierung im Menü **EINSTELLUNG** lesen Sie bitte weiter.

Programmierung

EINSTELLUNG

DEUTSCH/ASTROVERSCHIEBUNG ▲▼

(Sprachauswahl, Astroverschiebung)

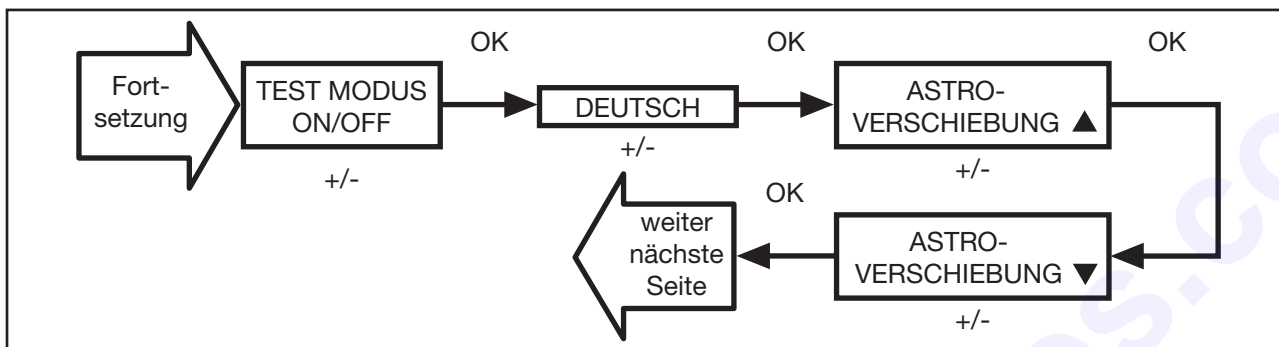

Hinweis: Nur wenn ein Lichtsensor im Gerät eingesteckt ist, wird Ihnen der Menüpunkt **TEST MODUS** angezeigt.

1. Sie haben den Menüpunkt **PROG 2 ENDLAGE** bestätigt. **TEST MODUS ON/OFF** erscheint.
2. Mit der +/- Taste können Sie den **TEST MODUS** aktivieren oder deaktivieren (**ON/OFF**). Bestätigen Sie mit **OK**. **DEUTSCH** erscheint.

Hinweis: Der **TEST MODUS** wird beendet, wenn Sie die **OK**-Taste im Betriebsmodus drücken.

3. Mit der +/- Taste können Sie die gewünschte Sprache einstellen.
4. Bestätigen Sie Ihre Sprachauswahl mit **OK**.
5. **ASTROVERSCHIEBUNG ▲** erscheint.
6. Mit der +/- Taste können Sie die gewünschte Astroverschiebung ▲ einstellen (max. +/- 120 Min.).
7. Bestätigen Sie mit **OK**.
8. **ASTROVERSCHIEBUNG ▼** erscheint.
9. Mit der +/- Taste können Sie die gewünschte Astroverschiebung ▼ einstellen (max. +/- 120 Min.).
10. Bestätigen Sie mit **OK**.
11. Die Funktion **ASTROVERSCHIEBUNG ▼** ist jetzt eingestellt.

Zur weiteren Programmierung im Menü EINSTELLUNG lesen Sie bitte weiter.

Programmierung

EINSTELLUNG

EXPERTEN MODUS Städteauswahl (LAENGE, BREITE, ZEITZONE)

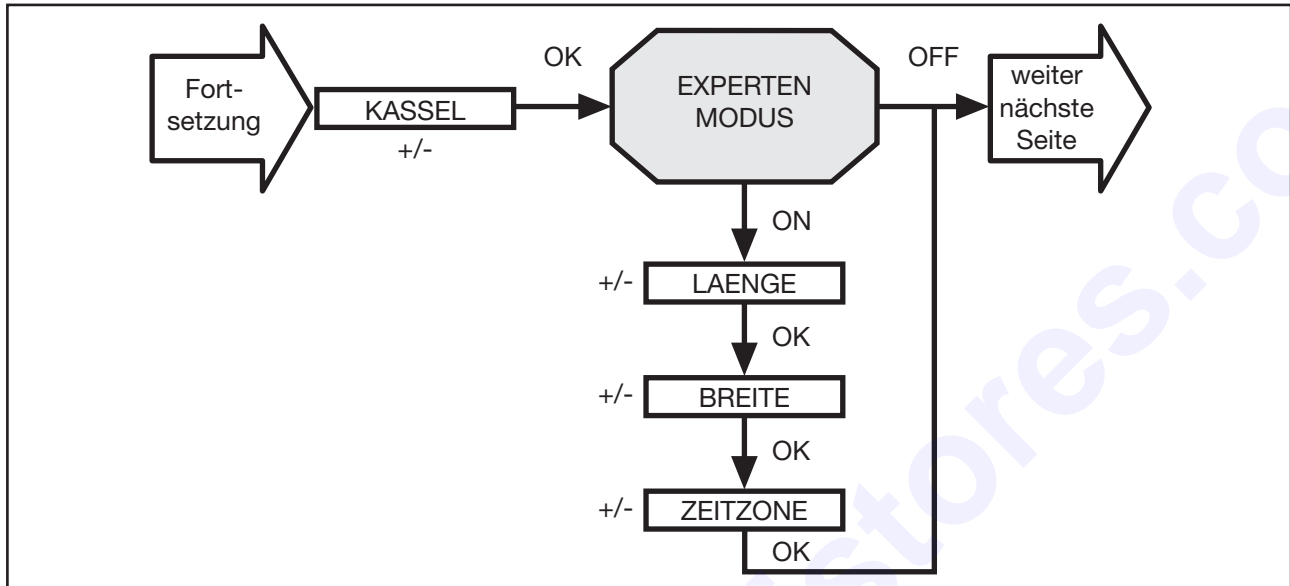

1. Sie haben die Funktion **ASTROVERSCHIEBUNG ▼** bestätigt. Städteauswahl (**KASSEL**) erscheint.
2. Mit der +/- Taste können Sie die nächstgelegene Stadt einstellen.
3. Bestätigen Sie mit **OK**.

Hinweis: Diese Dialogfenster werden nur angezeigt, wenn im Funktionsmenü der **EXPERTEN MODUS** auf **ON** steht.

4. **LAENGE** erscheint. (Wenn Sie eine genauere Bestimmung Ihres Standortes wünschen, können Sie diesen über die Längen- und Breitengrade einstellen.)
5. Mit der +/- Taste können Sie den gewünschten Längengrad einstellen.
6. Bestätigen Sie mit **OK**. **BREITE** erscheint.
7. Mit der +/- Taste können Sie den gewünschten Breitengrad einstellen.
8. Bestätigen Sie mit **OK**. **ZEITZONE** erscheint.
9. Mit der +/- Taste können Sie die gewünschte **ZEITZONE**, in der Sie sich befinden, einstellen. Bestätigen Sie mit **OK**.
10. Die Funktion **ZEITZONE** ist jetzt eingestellt.

Zur weiteren Programmierung im Menü EINSTELLUNG lesen Sie bitte weiter.

Programmierung

EINSTELLUNG

SO/WI (Automatische Sommer-/Winterzeitumstellung)

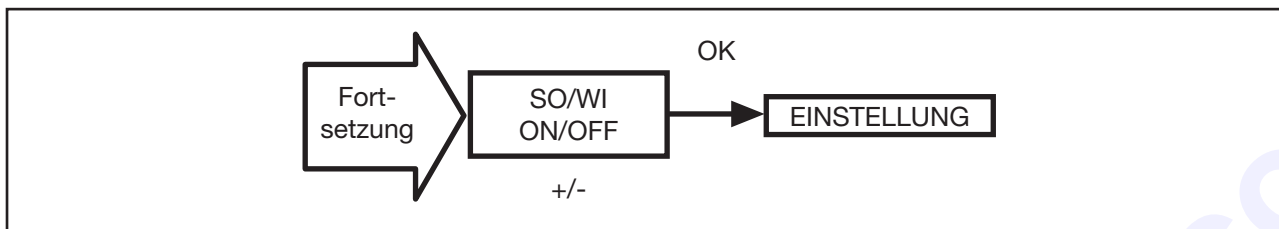

1. Sie haben die Funktion **ZEITZONE** bestätigt. **SO/WI** erscheint.
2. Mit der +/- Taste können Sie **SO/WI** ein- oder ausschalten.
3. Bestätigen Sie Ihre Auswahl mit **OK**.
4. Drücken Sie die **MENUE**-Taste, um in den Betriebsmodus zu gelangen.

Programmierung

FUNKTION

(nur bei abgezogenem Bedienteil, nur für Fachpersonal)

ROLLADEN/JALOUSIE, LAUFZEIT, ERSTINBETRIEBNAHME

(Auswahl des Behanges, Laufzeit des Rollladens/Jalousie, Datum der Erstinbetriebnahme)

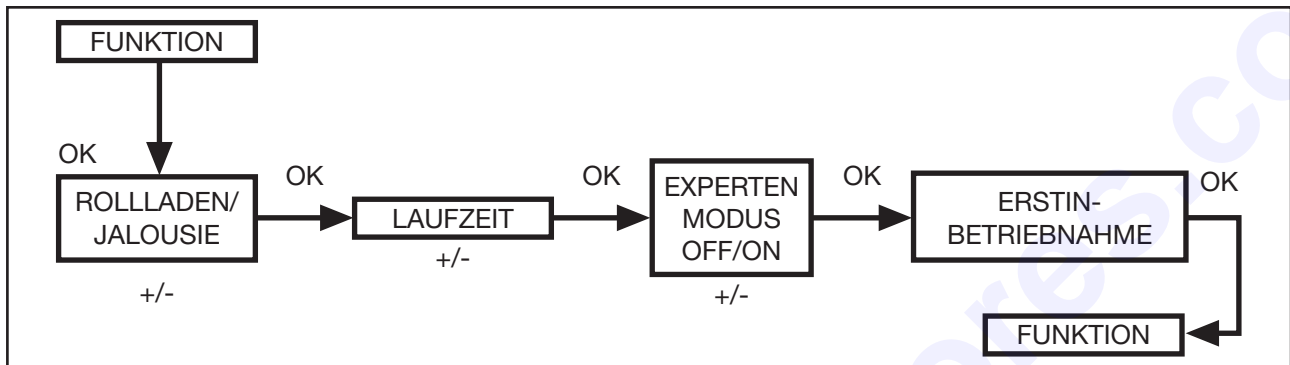

1. Drücken Sie die **MENUE**-Taste.
2. Um das Menü **FUNKTION** auszuwählen, drücken Sie die + Taste, bis **FUNKTION** erscheint.
3. Bestätigen Sie mit **OK**. **ROLLADEN/JALOUSIE** erscheint.
4. Mit der +/- Taste können Sie zwischen Rollladen/Jalousie auswählen.
5. Bestätigen Sie mit **OK**. **LAUFZEIT** erscheint.
6. Mit der +/- Taste können Sie die erforderliche Laufzeit einstellen (Voreinstellung: 120 Sekunden).
Bestätigen Sie mit **OK**.
7. **EXPERTEN MODUS OFF/ON** erscheint.
8. Mit der +/- Taste können Sie die gewünschte Einstellung auswählen.
9. Bestätigen Sie Ihre Auswahl mit **OK**. **ERSTINBETRIEBNAHME** erscheint.
10. Bestätigen Sie mit **OK**.
11. Drücken Sie die **MENUE**-Taste, um in den Betriebsmodus zu gelangen.

Einlernen des Funks

Einlernen des Funks

Beachten Sie auch die Bedienungsanleitungen der Empfänger und anderer Sender.

1.) Sender-Einlernverfahren

1.1) Inbetriebnahme beim Endkunden

Falls noch kein Sender im Empfänger eingelernt ist, können Sie nach dem Anschluss an die Stromversorgung jeden beliebigen Sender des SELVE intronic-Programms einlernen.

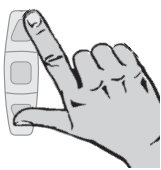

Drücken Sie gleichzeitig kurz die **AUF-** und **AB-**Taste eines beliebigen Senders. Dadurch wird der Sender vorübergehend eingelernt.



Drücken Sie jetzt kurz die **PROG-**Taste, um den Sender fest einzulernen.

Der Sender ist jetzt endgültig einprogrammiert und bleibt auch bei Netztrennung eingelernt.

Hinweis: Bei der Erstinbetriebnahme wird ohne eine vorübergehende Senderzuordnung kein Funkbefehl ausgewertet. Solange Sie keinen Sender fest gespeichert haben, können Sie die vorübergehende Zuordnung durch eine Spannungsunterbrechung aufheben.

Achtung: Achten Sie darauf, dass Sie nicht mehrere Empfänger einer bestehenden Anlage gleichzeitig einlernen, da sich sonst alle Empfänger von nur einem Sendekanal steuern lassen (Abhilfe siehe 4.).

1.2) Weitere Sender in den Empfänger einprogrammieren



Drücken Sie bei einem bereits eingelernten Sender die **PROG-**Taste für 3 Sekunden (warten, bis die Sendekontrollleuchte **einmal** blinkt). Anschließend befindet sich der Empfänger für 1 Minute in Lernbereitschaft.

Einlernen des Funks

Der Beginn der Lernbereitschaft wird durch eine kurze Auf- und Abfahrt des Antriebs signalisiert.



Drücken Sie anschließend kurz die **PROG**-Taste des neu einzulernenden Senders.

Der neue Sender ist nun in den Empfänger eingelernt.

Hinweis: Der Einlernmodus wird entweder durch einen Fahrbefehl eines eingelernten Senders oder durch das erfolgreiche Einlernen beendet.

1.3) Sender aus dem Empfänger auslernen

Für diesen Vorgang müssen mindestens zwei Sender in dem Empfänger eingelernt sein.



Zum Auslernen eines Senders drücken Sie die **PROG**-Taste des nicht auszulernenden Senders für 3 Sekunden (warten, bis die Sendekontrollleuchte **einmal** blinkt). Anschließend befindet sich der Empfänger für 1 Minute in Auslernbereitschaft. Der Beginn der Auslernbereitschaft wird durch eine kurze Auf- und Abfahrt des Antriebs signalisiert.



Drücken Sie anschließend kurz die **PROG**-Taste des auszulernenden Senders. Der entsprechende Sender ist nun aus dem Empfänger ausgelernt.

Hinweis: Der Auslernmodus wird entweder durch einen Fahrbefehl eines eingelernten Senders oder durch das erfolgreiche Auslernen beendet.

2.) Zwischen- und Lüftungsposition einlernen

Sie haben die Möglichkeit zwei Positionen in den Empfänger einzulernen.

2.1) Einstellen der Zwischenposition aus der oberen Endlage

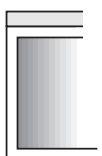

Zum Einstellen der Zwischenposition fahren Sie den Rollladen in die obere Endlage.

Einlernen des Funks

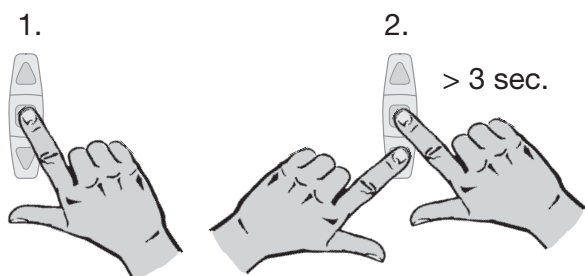

Drücken Sie nun die **STOPP**-Taste und anschließend zusätzlich die **AB**-Taste und halten Sie beide gedrückt.

Nach 3 Sekunden beginnt die Programmierfahrt des Rollladens in Abwärtsrichtung.



1. Bei Erreichen der gewünschten Zwischenposition halten Sie die **STOPP**-Taste gedrückt und korrigieren Sie, falls erforderlich, die Position mit der **AUF**- oder **AB**-Taste. Lassen Sie die **STOPP**-Taste los, wenn die exakte Position erreicht ist.

Die Zwischenposition wird jetzt im Empfänger gespeichert.

2.2) Einstellen der Lüftungsposition aus der unteren Endlage



Zum Einstellen der Lüftungsposition fahren Sie den Rollladen in die untere Endlage.

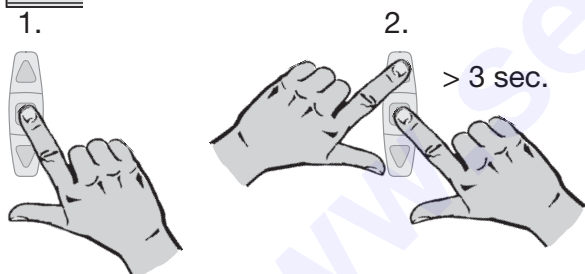

Drücken Sie nun die **STOPP**-Taste und anschließend zusätzlich die **AUF**-Taste und halten Sie beide gedrückt.

Nach 3 Sekunden beginnt die Programmierfahrt des Rollladens in Aufwärtsrichtung.



1. Bei Erreichen der gewünschten Zwischenposition halten Sie die **STOPP**-Taste gedrückt und korrigieren Sie, falls erforderlich, die Position mit der **AUF**- oder **AB**-Taste. Lassen Sie die **STOPP**-Taste los, wenn die exakte Position erreicht ist.

Die Lüftungsposition wird jetzt im Empfänger gespeichert.

Hinweis: Bei Verwendung eines SELVE-Funkantriebes als Empfänger kann nur die Zwischenposition programmiert werden.

Einlernen des Funks

3.) Neueinlernen bei defektem oder fehlendem Sender

Steht kein eingelernter Sender mehr zur Verfügung (Verlust oder Defekt), gehen Sie wie folgt vor:

Führen Sie die Netztrennung durch

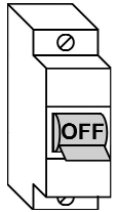

3 Sekunden
vom Netz
trennen

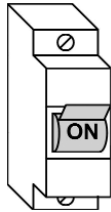

3 Sekunden
an das Netz
anschießen

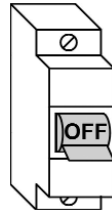

3 Sekunden
vom Netz
trennen

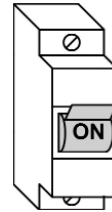

Netz wieder
anschießen

Der Empfänger quittiert diese Netztrennung durch eine kurze Auf- und Abfahrt des Antriebs. Der Empfänger befindet sich jetzt im Servicemodus.



PROG.
3 sec.

Drücken Sie innerhalb von ca. 4 Minuten bei dem neuen Sender die **PROG**-Taste für 3 Sekunden (warten, bis die Sendekontrollleuchte **einmal** blinkt).

Der neue Sender ist nun in den Empfänger eingelernt.

Hinweis: Der Servicemodus wird entweder durch einen Fahrbefehl eines eingelernten Senders oder durch das erfolgreiche Einlernen beendet. Wird das Neueinlernen erfolgreich ausgeführt, sind alle vorherigen Sender ausgelernt. Nur der neu eingelernte Sender ist aktiv (Sicherheitsfunktion).

Achtung: Bitte beachten Sie, dass alle Empfänger, die gemeinsam an der Unterverteilung angeschlossen sind, durch die oben genannte Netztrennung gleichzeitig in den Servicemodus gebracht werden. Wenn Sie dann die **PROG**-Taste für 3 Sekunden betätigen, wird der neue Sender in alle Empfänger eingelernt, die sich im Servicemodus befinden (Abhilfe siehe 4.).

Einlernen des Funks

4.) Gruppentrennung

Eine Gruppe ist eine Anordnung von mehreren Empfängern, die sich über einen Sendekanal steuern lassen.

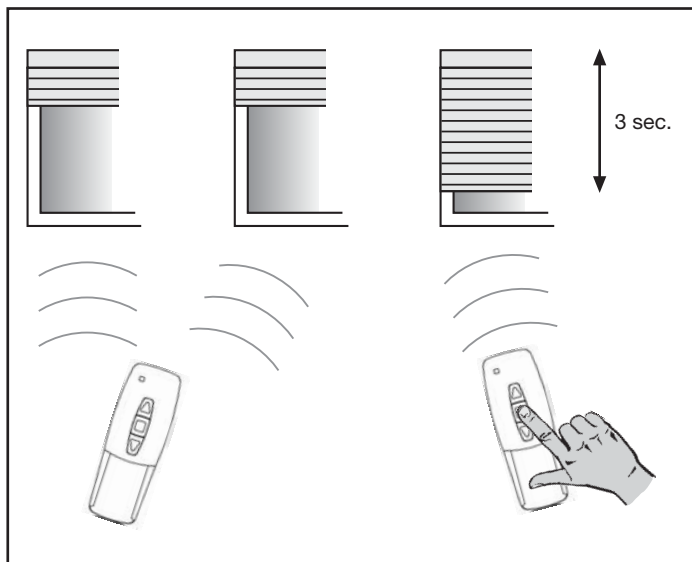

Soll diese Gruppe aufgelöst werden mit dem Ziel, jedem Empfänger einen eigenen Sendekanal zuzuordnen, muss eine Gruppentrennung durchgeführt werden.

Während der Gruppentrennung fährt jeder Antrieb innerhalb von ca. 2 Minuten nur 1 mal

für 3 Sekunden in einem Zeitfenster, das nach einem Zufallsprinzip bestimmt wird. Das Stoppen des Antriebs über einen beliebigen Sender lernt diesen in den Empfänger ein.

Möchten Sie die Empfänger aus einer Gruppe trennen, die auf einem Sender eingelernt sind, gehen Sie wie folgt vor:

Führen Sie die Netztrennung durch

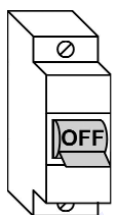

3 Sekunden
vom Netz
trennen

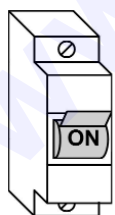

3 Sekunden
an das Netz
anschießen

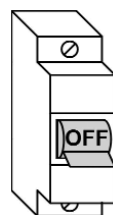

3 Sekunden
vom Netz
trennen

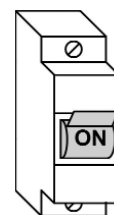

Netz wieder
anschießen

Die Empfänger quittieren die Netztrennung durch eine kurze Fahrt der Antriebe. Der Empfänger befindet sich jetzt im Servicemodus.

Einlernen des Funks

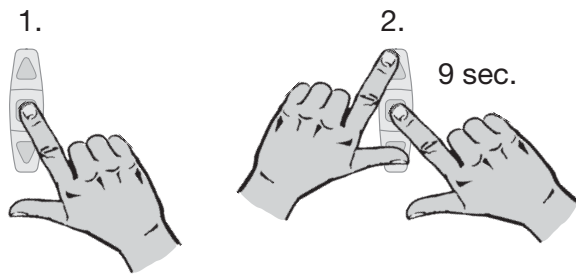

Drücken Sie beim Gruppenhandsender zuerst die **STOPP**-Taste und dann zusätzlich die **AB**- und **AUF**-Taste. Halten Sie alle drei Tasten für 9 Sekunden gedrückt, um die Gruppentrennung zu starten (warten, bis die Sendekontrollleuchte **drei**mal blinkt).

Der Empfänger quittiert die Aktivierung der Gruppentrennung durch eine kurze Fahrt der Antriebe für 3 Sekunden.

Achtung: Dieser Sender ist nach Beendigung der Gruppentrennung ausgelernt.

Der Empfänger quittiert die Aktivierung der Gruppentrennung durch eine kurze Fahrt der Antriebe für 3 Sekunden.

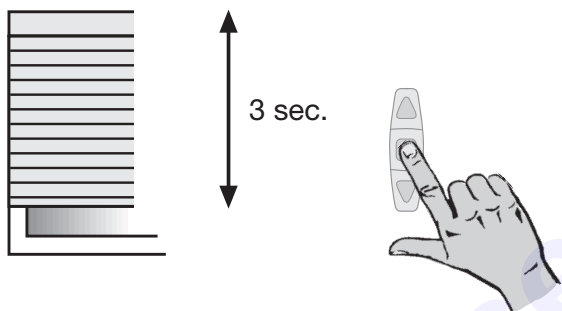

Stoppen Sie innerhalb des 3-Sekunden-Zeitfensters die Fahrt des Antriebes mit der **STOPP**-Taste des neu einzulernenden Senders. Damit ist der Sender eingelernt und der Empfänger hat den Gruppentrennmodus verlassen.

Empfänger hat den Gruppentrennmodus verlassen.

Laufen die Empfänger immer noch in einer Gruppe, wiederholen Sie den Vorgang für die betroffenen Antriebe.

Hinweis: Die Gruppentrennung wird entweder durch einen Fahrbefehl eines eingelernten Senders oder durch das erfolgreiche Einlernen des neuen Senders beendet.

Haben Sie einen Sender nicht mit der **STOPP**-Taste eingelernt, so können Sie diesen Sender wie in 1.1 beschrieben einlernen.

Batteriewechsel/Technische Daten

Batteriewechsel

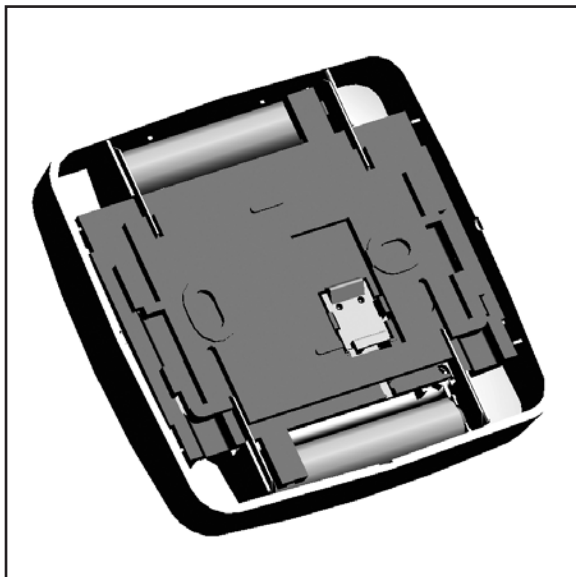

Hinweis: Wechseln Sie die Batterien innerhalb einer Minute.

1. Entnehmen Sie die Batterien.
2. Legen Sie die neuen Batterien lagerichtig ein.

Wartung und Pflege

Reinigen Sie das Gerät nur mit einem feuchten Tuch. Verwenden Sie kein Reinigungsmittel, da dieses den Kunststoff angreifen kann.

Technische Daten

Nennspannung:	3 V DC
Batterietyp:	LR 03 (AAA)
Schutzart:	IP 20
Zulässige Umgebungstemperatur:	0 bis +55 °C
Montageart:	Wandaufbau
Funkfrequenz:	868,3 MHz

Die maximale Funkreichweite beträgt im Gebäude bis zu 25 m und im freien Feld bis zu 350 m.

Technische Änderungen vorbehalten.

Allgemeine Konformitätserklärung

Hiermit erklärt die Firma SELVE GmbH & Co. KG, dass sich der i-R Timer Plus in Übereinstimmung mit den grundlegenden Anforderungen und den anderen relevanten Vorschriften der Richtlinie 1999/5/EG befindet.

Hinweise für die Fehlersuche

Hinweise für die Fehlersuche

Störung	Ursache	Beseitigung
Antrieb läuft nicht	Falscher Anschluss	Anschluss prüfen
Antrieb läuft nicht, Sendekontrollleuchte bleibt aus	Batterien sind leer	Neue Batterien einlegen
	Batterien sind falsch eingelegt	Batterien richtig einlegen
Antrieb läuft nicht, Sendekontrollleuchte bleibt an	Empfänger außerhalb der Funkreichweite	Entfernung zum Empfänger verringern
	Sender ist nicht im Empfänger eingelernt	Sender einlernen
Astroprogramm schaltet nicht genau	Datum stimmt nicht	Richtiges Datum einstellen
	Falsche Stadt oder Breiten- und Längengrad eingegeben	Richtige Stadt einstellen, exakten Breiten- und Längengrad einstellen
	Urlaubsfunktion eingeschaltet	Urlaubsfunktion ausschalten
	Astroverschiebung ist eingestellt	Astroverschiebung anpassen
Der i-R Timer Plus führt die eingestellten Schaltbefehle nicht aus	Der Schiebeschalter steht auf Handbetrieb	Schiebeschalter auf Automatikbetrieb stellen
Der i-R Timer Plus führt die eingestellten Schaltbefehle ungenau aus	Urlaubsfunktion ist eingeschaltet	Urlaubsfunktion ausschalten
Die eingestellten Sonnen- und Dämmerungsparameter lassen sich nicht ändern bzw. werden nicht angezeigt	Es ist kein Lichtsensor eingesteckt oder der Lichtsensor bzw. das Anschlusskabel ist defekt	Prüfen Sie den Lichtsensor, Anschlusskabel und Anschlussstecker prüfen
Der Rollladen fährt nicht in die Endlage	Endlagenposition nicht eingestellt	Endlagenposition im Einstellmenü PROG 1/2
Sendekontrollleuchte blinkt	Batterien sind schwach	Neue Batterien einlegen
Nach Batteriewechsel keine Reaktion des Senders	Spannungsversorgung war zu lange unterbrochen	RESET-Taste drücken, Einstellungen prüfen

Notizen

<http://www.servistores.com>

Gewährleistung

Gewährleistung

Die Gewährleistungsdauer der SELVE GmbH & Co. KG für Neugeräte, die entsprechend der Einbauanleitung montiert wurden, beträgt 24 Monate ab Kaufdatum. Sie endet spätestens 30 Monate nach dem Herstellungsdatum. Die Gewährleistung erstreckt sich auf alle Konstruktions-, Material- und Fabrikationsfehler.

Nicht unter die Gewährleistung fallen Fehler und Mängel, die auf:

- fehlerhaften Einbau oder fehlerhafte Installation
- Nichtbeachtung der Einbau- und Bedienungsanleitung
- unsachgemäße Bedienung und Beanspruchung
- äußere Einwirkungen wie Stöße, Schläge oder Witterung
- Reparaturen und Änderungen durch nicht autorisierte Stellen
- Verwendung ungeeigneter Zubehörteile

zurückzuführen sind.

SELVE beseitigt Mängel am Produkt, die innerhalb der Gewährleistungszeit auftreten, kostenlos. Dies erfolgt durch Reparatur oder durch Ersatz des Gerätes. Durch die Ersatzlieferung aus Gewährleistungsgründen tritt keine Verlängerung der ursprünglichen Gewährleistungszeit ein. SELVE übernimmt keine Ein- und Ausbaukosten.

SELVE

SELVE GmbH & Co. KG

Werdohler Landstraße 286

D-58513 Lüdenscheid

Tel.: +49 2351 925-0

Fax: +49 2351 925-111

Internet: www.selve.de

E-Mail: info@selve.de

Contents

Safety instructions	46
Explanation of displays and buttons	46
General	48
Designated use	48
Installation	49
Initial operation	51
Default setting	51
Explanation of functions/terms used	52
General	52
TIME/DATE menu	53
PROGRAMME menu	53
SETTING menu	58
FUNCTION menu	60
Programming	61
OPERATING MODE (<i>Overview of the menu</i>)	61
TIME/DATE (<i>to set the time and date</i>)	61
PROGRAMME	
PROG 1/ASTRO	
(<i>Function for week + blocking time ▲▼</i>)	62
PROG 1/ASTRO EVENING	
(<i>Astro function evening for week +</i>	
<i>switching time ▲ + blocking time ▼</i>)	64
PROG 1/INDIVIDUAL	
(<i>Individual switching time ▲▼</i>)	66
PROG 2/INDIVIDUAL	
(<i>Additional individual switching time ▲▼</i>)	67
PROG 2/OFFSET	
(<i>Additional switching time ▼ e.g. time shutters</i>	
<i>are lowered to ventilation position in the evening</i>)	68
SETTING	
HOLIDAY, LIGHT SENSOR	
(<i>Holiday OFF/ON, sun/twilight setting</i>).....	69
INTERMEDIATE POSITION, VENTILATION/TILT,	
PROG 1 END LIMIT	
(<i>Time/position programming</i>)	70

Contents

PROG 2 END LIMIT <i>(Time/position programming)</i>	71
GB ENGLISH/ASTRO SHIFT ▲▼ <i>(Language, astro shift)</i>	72
EXPERT MODE City <i>(LONGITUDE, LATITUDE, TIME ZONE)</i>	73
SUMMER/WINTER <i>(Automatic clock adjustment for daylight saving changes)</i>	74
FUNCTION	
ROLLER SHUTTER/VENETIAN BLIND, RUNNING TIME, INITIAL OPERATION <i>(Selection of roller shutter/venetian blind, running time of the roller shutter/venetian blind, date of initial operation)</i>	75
Transmitter programming procedure	76
1.) Transmitter programming procedure	76
1.1) Initial operation by the end customer	76
1.2) Learning additional transmitters into the receivers	76
1.3) Deleting transmitters from the receiver	77
2.) Programming intermediate and ventilation position	77
2.1) Setting the ventilation position from the upper end limit	77
2.2) Setting the ventilation position from the lower end limit	78
3.) Reprogramming if a transmitter is faulty or lost	79
4.) Group separation	80
Changing the battery	82
Maintenance	82
Technical Data	82
General conformity declaration	82
Troubleshooting	83
Notes	84
Warranty	85

Safety instructions

Safety instructions



Warning!



Warning!

- Use in dry rooms only.
- For use with unmodified original SELVE parts only.
- Keep persons away from the systems operating range.
- Keep children away from controls.
- Always observe country-specific regulations.
- Dispose of used batteries properly.
- Replace batteries with identical type (CR 2032) only.
- If the system is controlled by one or more devices, the system operating range must be visible during operation.
- The equipment contains small parts that could be swallowed.

Explanation of displays and buttons

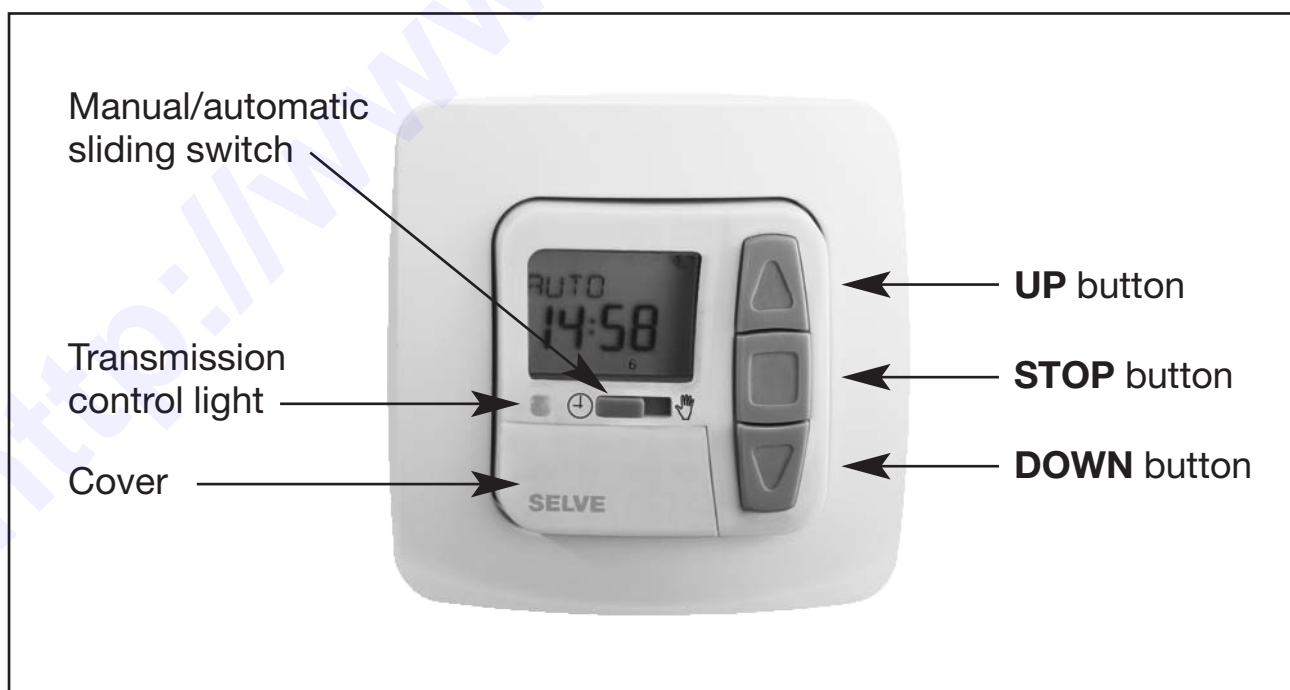

Explanation of displays and buttons

Explanation of displays and buttons

Buttons under the cover

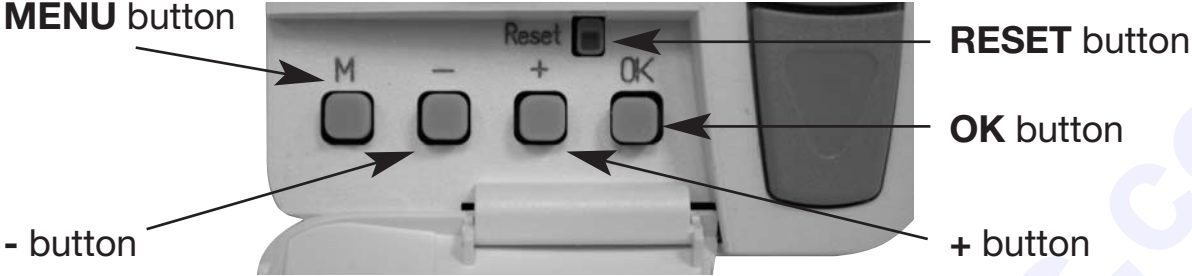

Button on the back side

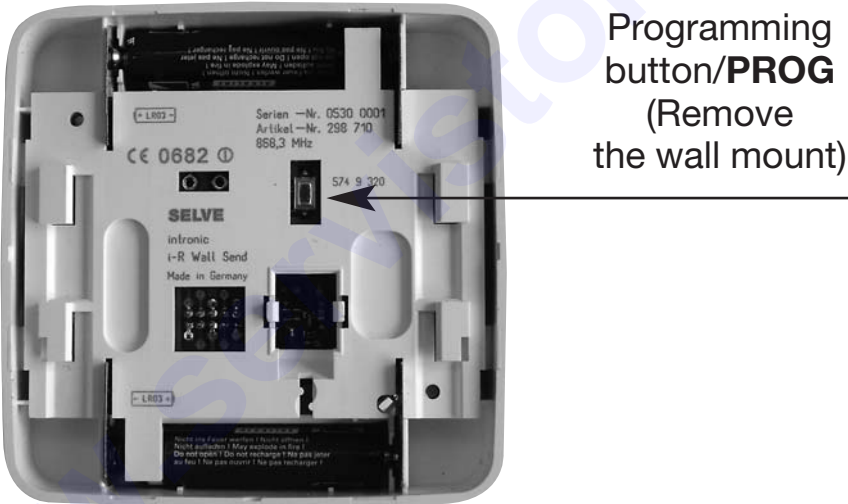

Display symbols

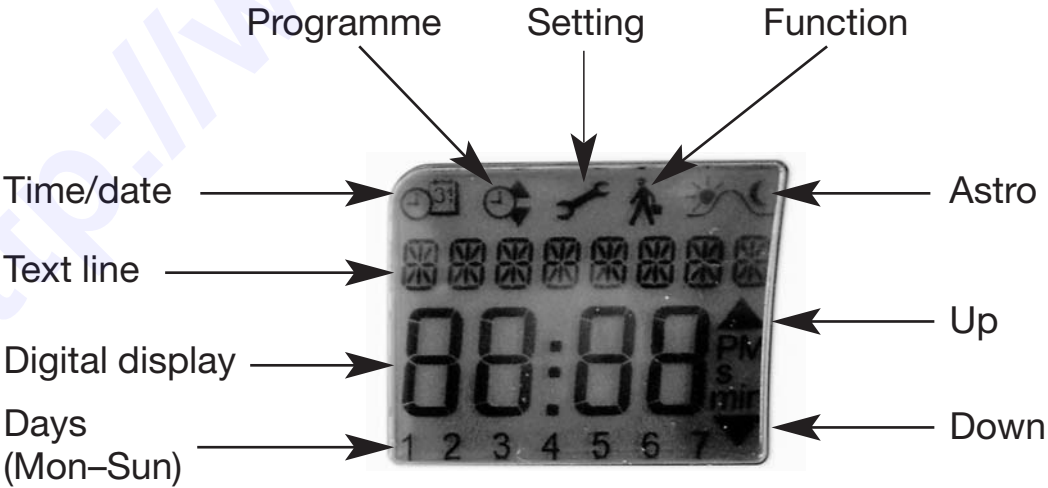

General/Designated use

General

The i-R Timer Plus, delivered from the factory with the current date and time (GMT), automatically controls the drive at the astro times (sunrise and sunset).

It is possible to manually operate the i-R Timer Plus at any time.

The i-R Timer Plus can be extended to perform a convenient sunshade function (shading plants and furniture) by installing a light sensor.

Designated use

The i-R Timer Plus may only be used for controlling roller shutters and venetian blinds systems.

Connection of other devices must be carried out in consultation with specialised dealers.

Installation

Installation

Note:

Ensure that the controls are not installed and operated in the vicinity of metal surfaces or magnetic fields.

Radio sets transmitting at the same frequency could interfere with reception.

It should be noted that the range of the radio signal is restricted by legislation and constructional measures.

Installing the wall mount

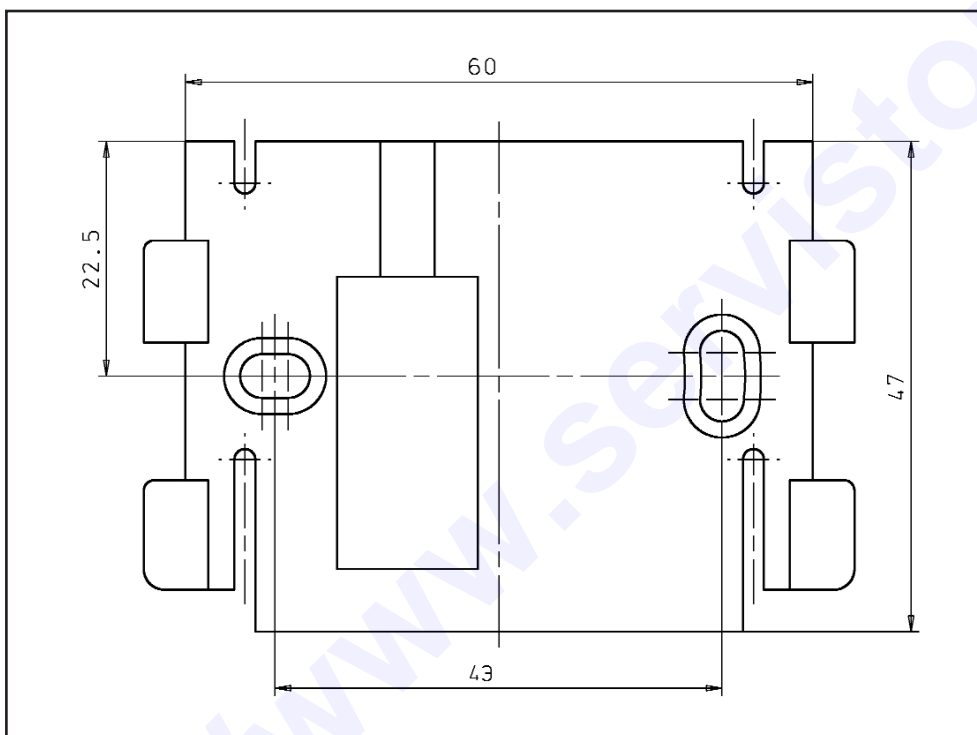

- Before installing in the position required, check that the transmitter and receiver are functioning properly.
- Fix the mount to the wall with the two screws provided.

Installation/Connection

Light sensors

A light sensor can be connected to the device. See operating instructions for the i-Light Sensor.

<http://www.servistores.com>

Initial operation/Default setting

Initial operation

Press any button once to 'wake up' the timer. Now you can select the language with the +/- buttons and accept it with the **OK** button. The clock is in automatic mode.

Default setting

TIME/DATE:

- current GMT and current date

PROGRAMME:

- ASTRO → BLOCK → BLOCKING TIME (1–5)
 - ▲ 06:30 h
 - ▼ no default blocking time
- BLOCKING TIME (6, 7)
 - ▲ 08:00 h
 - ▼ no default blocking time

SETTING:

- HOLIDAY OFF
- light sensor SUN 05, sunlight value (if light sensor is connected)
- END LIMIT, location
- SUMMER/WINTER ON

FUNCTION:

- ROLLER SHUTTER, EXPERT MODE OFF

Note: When the **RESET** button is pressed (with a ballpoint pen or similar), the i-R Timer Plus reverts to the default setting.

Exception: Menu levels of function, language and city.

Explanation of functions/terms used

Explanation of functions/terms used

General

Manual/automatic sliding switch

In the 'Man' sliding switch setting, only manual command controls are carried out (e.g.: **UP, STOP, DOWN** by pressing the relevant buttons).

In the 'Auto' sliding switch setting, automatic command controls are carried out (e.g. shade function, twilight function, time, astro function...).

Transmission control light

A radio signal is indicated by the transmission control light being lit.

If the battery starts running out, the transmission control light flashes during transmission.

The transmitter power and/or radio range is reduced when the battery is running low.

Operating mode

You see the time in the display.

OK button

When the **OK** button is pressed, the currently displayed values are saved.

+/- buttons

The following operations are possible using the + and - buttons:

- Menu → change value
- **Auto** mode → request information
 - + button → next automatic switching time ▲
 - - button → next automatic switching time ▼
 - + button and **OK** button → astro time ▲
 - - button and **OK** button → astro time ▼

Explanation of functions/terms used

MENU button

By pressing the **MENU** button, you can see an overview of the menu or the operating mode. The currently displayed values are **not** saved.

RESET button

When the **RESET** button is pressed (with a ballpoint pen or similar), the i-R Timer Plus reverts to the default setting.

Exception: Menu levels of function, language and city.

TIME/DATE MENU

This menu is used to set the time and the date.

PROGRAMME MENU

The **PROGRAMME** menu allows you to set various switching times:

1. PROG 1

- Astro , astro evening, individual
 - week (1–7)
 - block 1/2 (1–5 and 6, 7)
 - individual (1, 2, 3, 4, 5, 6, 7)

2. PROG 2 (e.g. lunch break)

- Individual
 - week (1–7)
 - block 1/2 (1–5 and 6, 7)
 - individual (1, 2, 3, 4, 5, 6, 7)
- Offset

Explanation of functions/terms used

ASTRO

The i-R Timer Plus automatically controls the roller shutters or venetian blinds at sunrise and sunset. These times are used as guidelines.

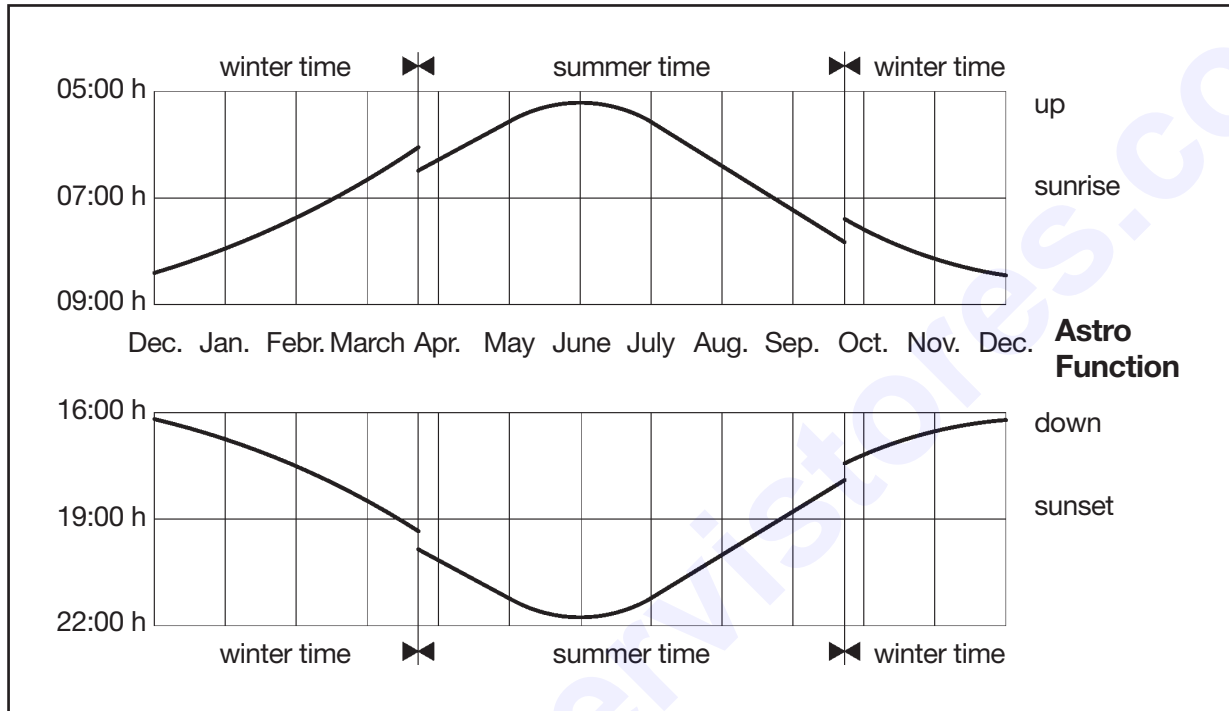

Explanation of functions/terms used

ASTRO EVENING

Roller shutters are raised according to the set switching time.
Roller shutters are lowered according to the astro function.

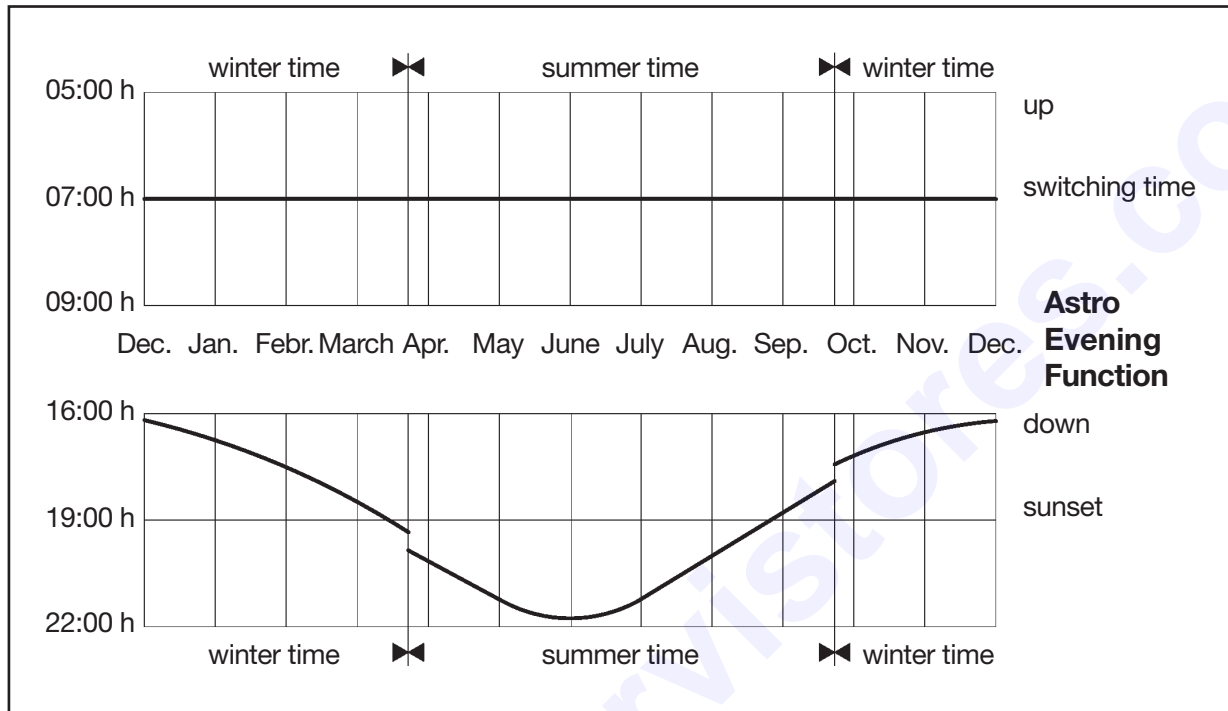

INDIVIDUAL

Sets the up and down control commands according to the switching times you have set.

WEEK

Using the **WEEK** menu, you can set the same switching times from Monday–Sunday (1–7).

BLOCK

Using the **BLOCK** menu, you can set two blocks.

Block 1: sets the switching times for Monday–Friday (1–5).

Block 2: sets the switching times for Saturday and Sunday (6, 7).

Explanation of functions/terms used

INDIVIDUAL

Using the **INDIVIDUAL** menu, you can set separate switching times for every day of the week.

BLOCKING TIME

Prevents the roller shutter from moving up or down too early because of the astro function.

For example: Astro time → 5:30 h

Blocking time → 6:30 h

The roller shutter does **not** move up before 6:30 h.

Astro time → 17:00 h

Blocking time → 19:30 h

The roller shutter does **not** move down before 19:30 h.

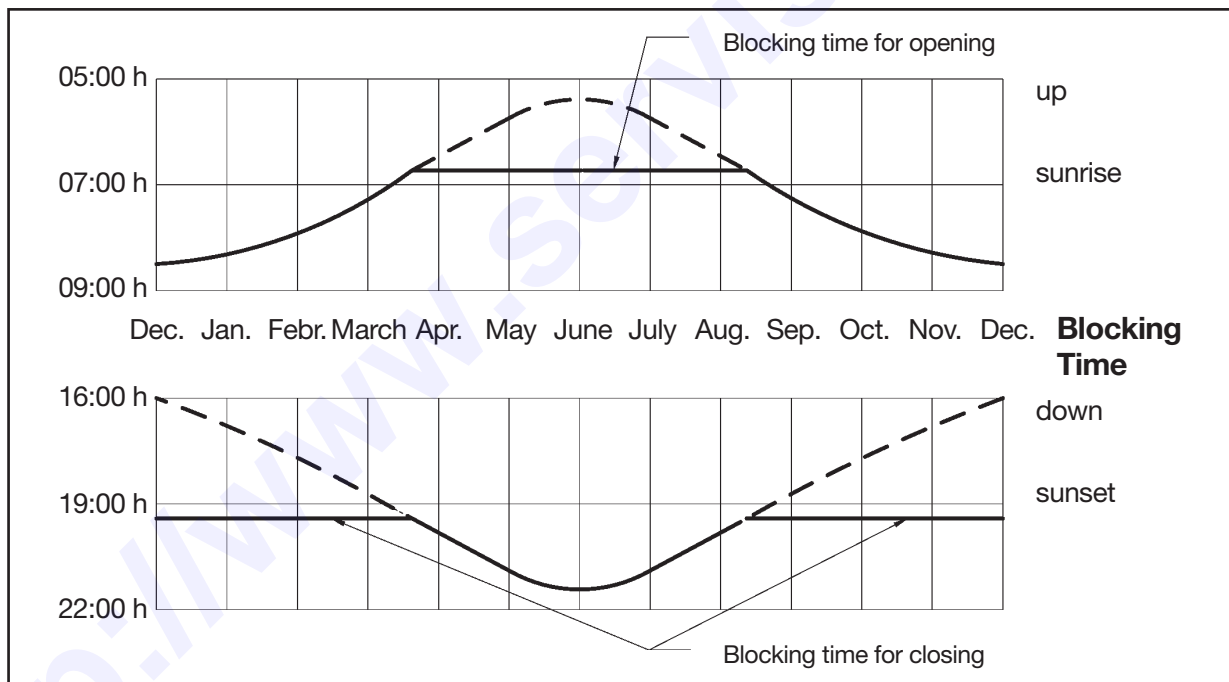

SWITCHING TIME

Automatic switching times for roller shutters and venetian blinds to be raised and lowered.

Explanation of functions/terms used

OFFSET

An additional switching time ▼ can be programmed using the **OFFSET** menu. This depends on the **PROG 1** switching time (max. +/- 240 mins.).

For example: Astro time → 20:00 h
 Offset → +60 mins.

The roller shutter moves to the intermediate position at 20:00 h and to the lower end limit at 21:00 h.

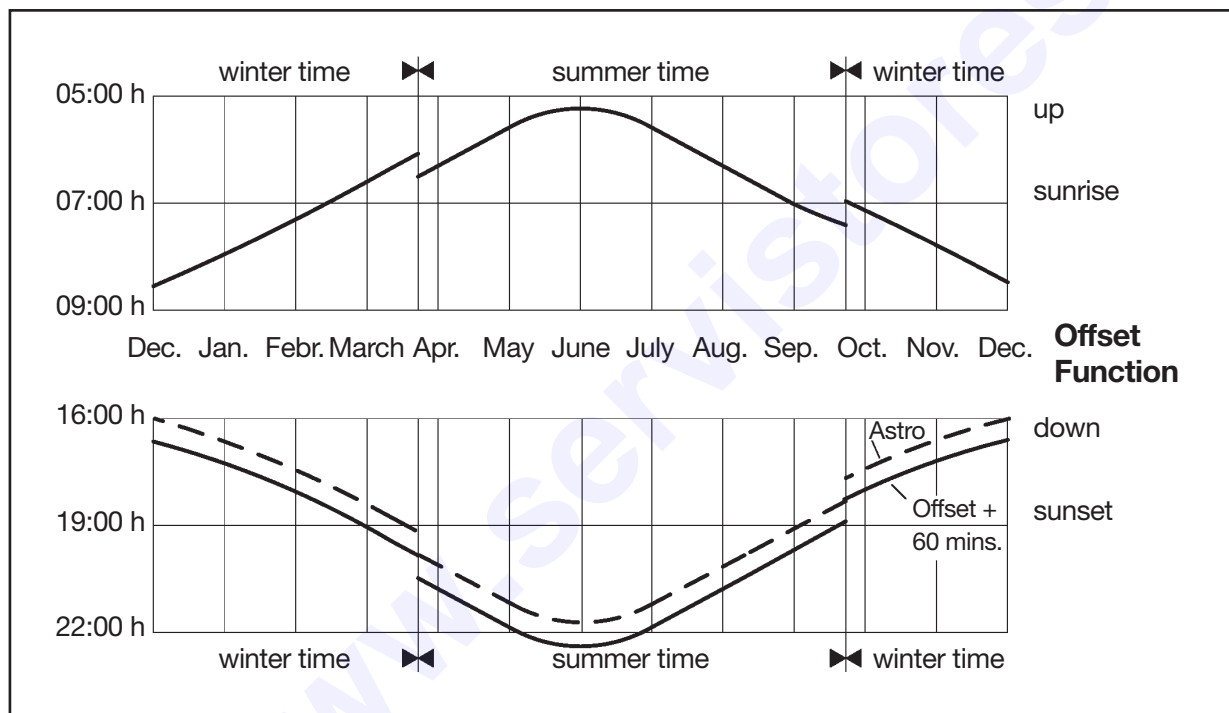

Explanation of functions/terms used

SETTING MENU

The **SETTING** menu gives you the following options:

- **HOLIDAY SETTING**
 - **SUN** (when sensor is connected)
 - **TWILIGHT SETTING** (when sensor is connected)
 - **INTERMEDIATE POSITION**
 - **VENTILATION/TILT**
 - **PROG 1 (END LIMIT, INTERMEDIATE POSITION, VENTILATION/TILT)**
 - **PROG 2 (END LIMIT, INTERMEDIATE POSITION, VENTILATION/TILT)**
 - **TEST MODE** (when sensor is connected)
 - Language (**GB ENGLISH**)
 - **ASTRO SHIFT ▲**
 - **ASTRO SHIFT ▼**
 - City (**LONDON**)
 - **LONGITUDE**
 - **LATITUDE**
 - **TIME ZONE**
- } Only when
EXPERT MODE is ON
- **SUMMER/WINTER** (automatic clock adjustment for daylight saving changes)

To set a function, press the **OK** button until you come to the required menu level.

HOLIDAY SETTING

The holiday setting simulates an occupied house while you are on holiday.

If the function is activated (**ON**), the roller shutter/venetian blind varies randomly from the programmed times (max.+ 30 mins.).

END LIMIT

The end limit is the point where the roller shutter/venetian blind is in the upper or lower end position.

Explanation of functions/terms used

INTERMEDIATE POSITION

The intermediate position is a position of the roller shutter/venetian blind between the upper and lower end limits that can be freely selected. This position can be reached from the upper position after programming.

Press the **DOWN** button **twice** in rapid succession to move to the intermediate position.

VENTILATION/TILT

The ventilation/tilt position is a position of the roller shutter/venetian blind between the upper and lower end limits that can be freely selected. Using this function, you can raise the roller shutter from the lower end limit until the ventilation slits are open. The slats of the venetian blind will be turned.

Press the **UP** button **twice** in rapid succession to move to the ventilation/tilt position.

Language (GB ENGLISH)

You can select your national language.

ASTRO SHIFT

With the astro shift setting, the astro time ▲ and astro time ▼ can be shifted independently of one another (max. +/- 120 mins.).

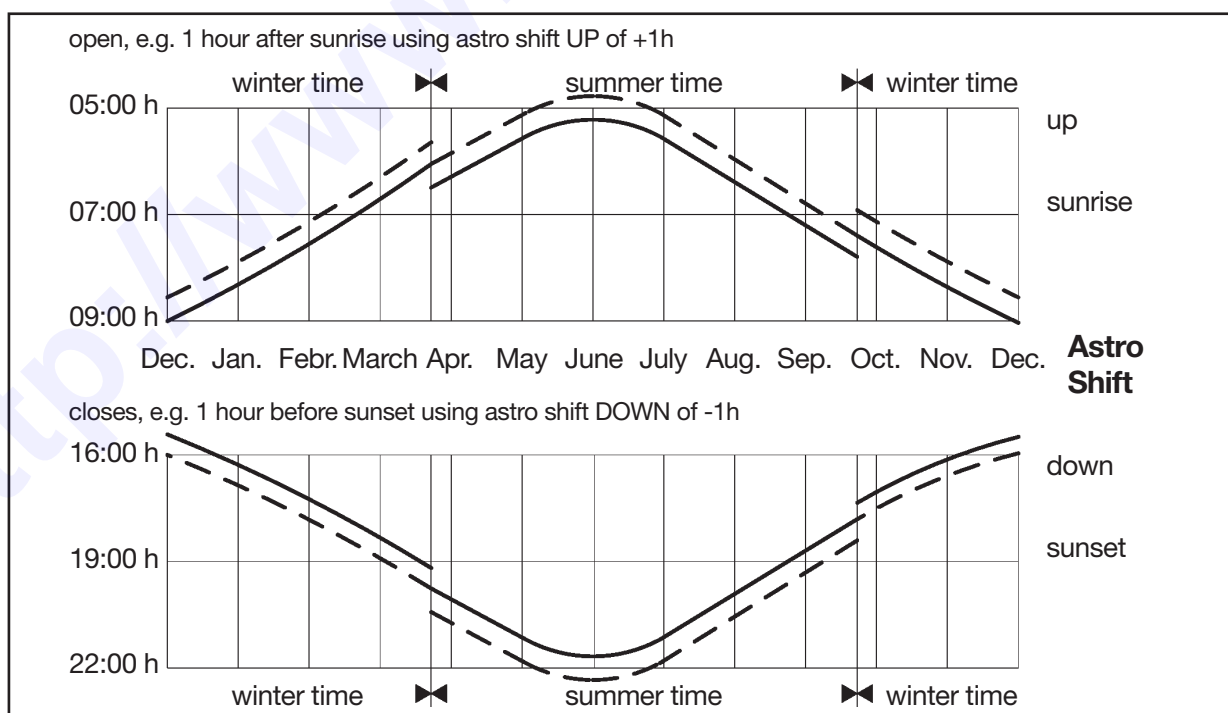

Explanation of functions/terms used

City (LONDON when the language is set to GB ENGLISH)

It is important to select a city for the astro function. Select the city nearest to where you are located.

LONGITUDE/LATITUDE/TIME ZONE (only when EXPERT MODE is ON)

You can find out your coordinates, for example, with the aid of an atlas.

SUMMER/WINTER

SUMMER/WINTER describes the automatic clock adjustment for daylight saving changes. If the default setting is **ON**, the timer adjusts lit automatically.

FUNCTION MENU

This mode is only intended for qualified electricians! (Will only appear when the operating device is disconnected.)

The **FUNCTION** menu gives you the option of setting the following functions:

- **ROLLER SHUTTER/VENETIAN BLIND** (select either roller shutter or venetian blind)
- **RUNNING TIME**
- **EXPERT MODE**
- **INITIAL OPERATION** (for purposes of service)

EXPERT MODE

If selecting the city (**EXPERT MODE OFF**) is not precise enough, you can make a fine adjustment by setting the degrees of longitude and latitude (**EXPERT MODE ON**).

Programming

Programming

OPERATING MODE (Overview of the menu)

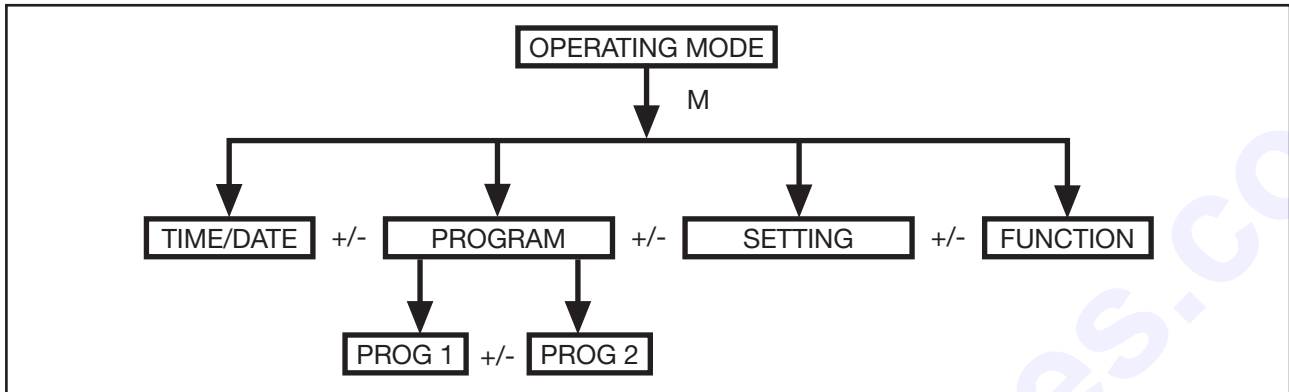

1. Press the **MENU** button until **TIME/DATE** appears.
2. To select further menus, press the +/- buttons.
3. Press the **MENU** button to switch to operating mode.

TIME/DATE (to set the time and date)

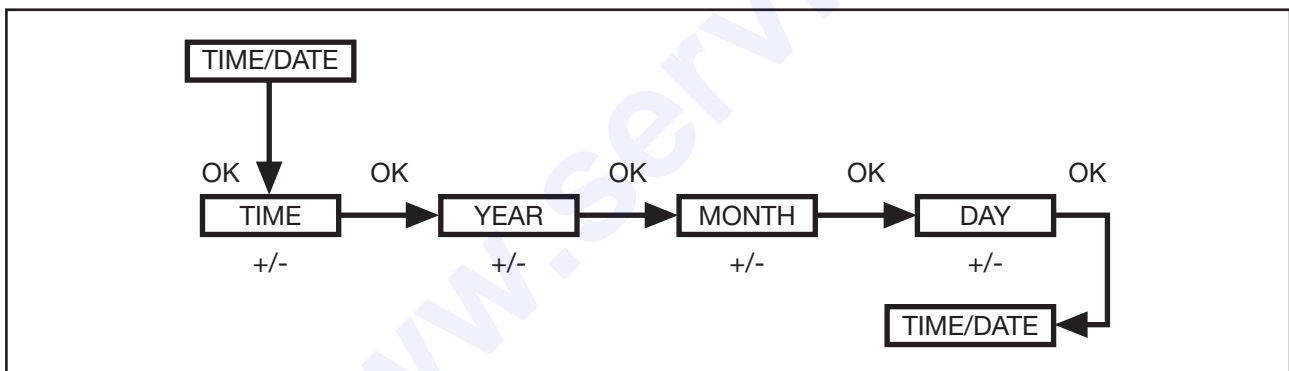

1. Press the **MENU** button until **TIME/DATE** appears.
2. By pressing **OK**, you get to the time menu level.
3. Now set the current time using the +/- buttons.
4. If the time is set correctly, confirm by pressing **OK**.
5. Repeat the above procedure for the settings **YEAR**, **MONTH** and **DAY**.
6. Press the **MENU** button to switch to operating mode.

Programming

PROG 1/ASTRO WEEK

(Astro function for week + blocking time ▲▼)

PROG 1/ASTRO BLOCK

(Astro function for block 1/2 + blocking time ▲▼)

PROG 1/ASTRO INDIVIDUAL

(Astro function for individual + blocking time ▲▼)

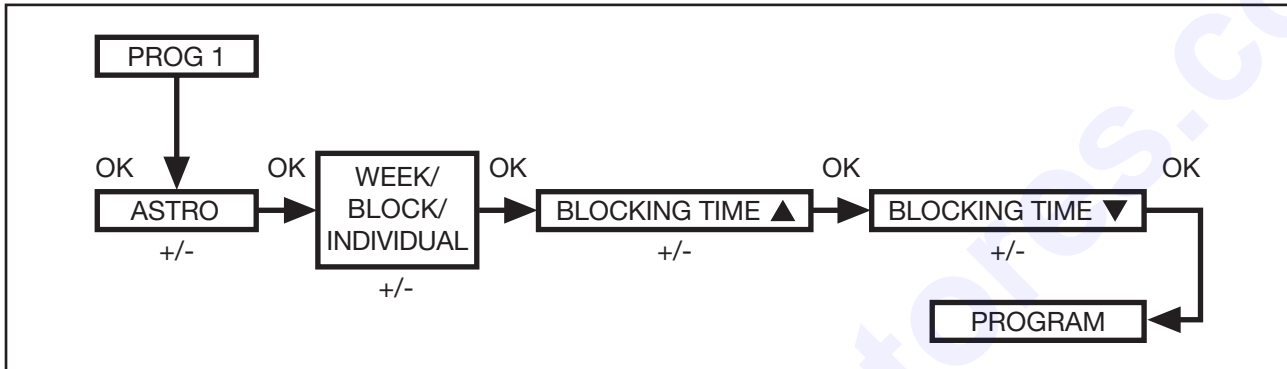

1. Press the **MENU** button.
2. To select the **PROGRAMME** menu, press the + button until **PROGRAMME** appears.
3. Confirm by pressing **OK**. **PROG 1** appears.
4. Confirm by pressing **OK**.
5. Press the + button until the **ASTRO** menu appears.
6. Confirm by pressing **OK**.
7. Now select the **PROG 1 ASTRO** function you require using the +/- buttons:

ASTRO WEEK

Press **OK** for the **WEEK** menu level (1–7). All further entries now refer to every day of the week.

ASTRO BLOCK

Press **OK** for the **BLOCK** menu level (**BLOCK 1** 1–5, **BLOCK 2** 6, 7). All further entries now refer to **BLOCK 1** (1–5) and **BLOCK 2** (6, 7).

ASTRO INDIVIDUAL

Press **OK** for the **INDIVIDUAL** menu level (1, 2, 3, 4, 5, 6, 7). All further entries now refer to each individual day of the week.

Programming

8. Now set the **BLOCKING TIME ▲** and **BLOCKING TIME ▼** using the +/- buttons. Confirm each entry by pressing **OK**.
9. Press the **MENU** button to switch to operating mode.

<http://www.servistores.com>

Programming

PROG 1/ASTRO EVENING WEEK

(Astro function evening for week + switching time ▲ + blocking time ▼)

PROG 1/ASTRO EVENING BLOCK

(Astro function evening for block 1/2 + switching time ▲ + blocking time ▼)

PROG 1/ASTRO EVENING INDIVIDUAL

(Astro function evening for individual + switching time ▲ + blocking time ▼)

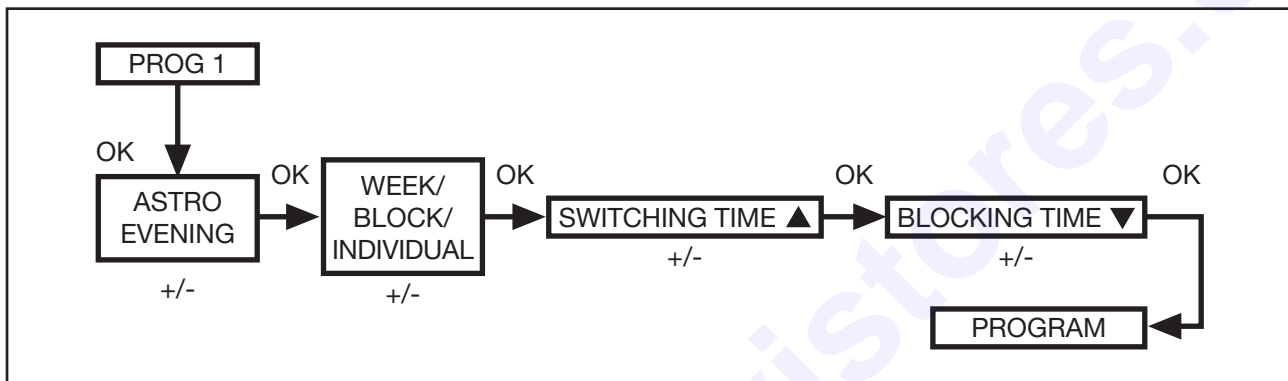

1. Press the **MENU** button.
2. To select the **PROGAMME** menu, press the **+** button until **PROGAMME** appears.
3. Confirm by pressing **OK**. **PROG 1** appears.
4. Confirm by pressing **OK**.
5. Press the **+** button until the **ASTRO EVENING** menu appears.
6. Confirm by pressing **OK**.
7. Now select the **PROG 1 ASTRO EVENING** function you require using **+/-** buttons:

ASTRO EVENING WEEK

Press **OK** for the **WEEK** menu level (1–7). All further entries now refer to every day of the week.

ASTRO EVENING BLOCK

Press **OK** for the **BLOCK** menu level (**BLOCK 1** 1–5, **BLOCK 2** 6, 7). All further entries now refer to **BLOCK 1** (1–5) and **BLOCK 2** (6, 7).

ASTRO EVENING INDIVIDUAL

Press **OK** for the **INDIVIDUAL** menu level (1, 2, 3, 4, 5, 6, 7). All further entries now refer to each individual day of the week.

Programming

8. Now set the **SWITCHING TIME ▲** using the +/- buttons. Confirm your entry by pressing **OK**.
9. Now set the **BLOCKING TIME ▼** using the +/- buttons. Confirm your entry by pressing **OK**.
10. Press the **MENU** button to switch to operating mode.

Programming

PROG 1/INDIVIDUAL WEEK

(Individual switching time ▲▼ for week)

PROG 1/INDIVIDUAL BLOCK

(Individual switching time ▲▼ for block 1/2)

PROG 1/INDIVIDUAL INDIVIDUAL

(Individual switching time ▲▼ for individual day)

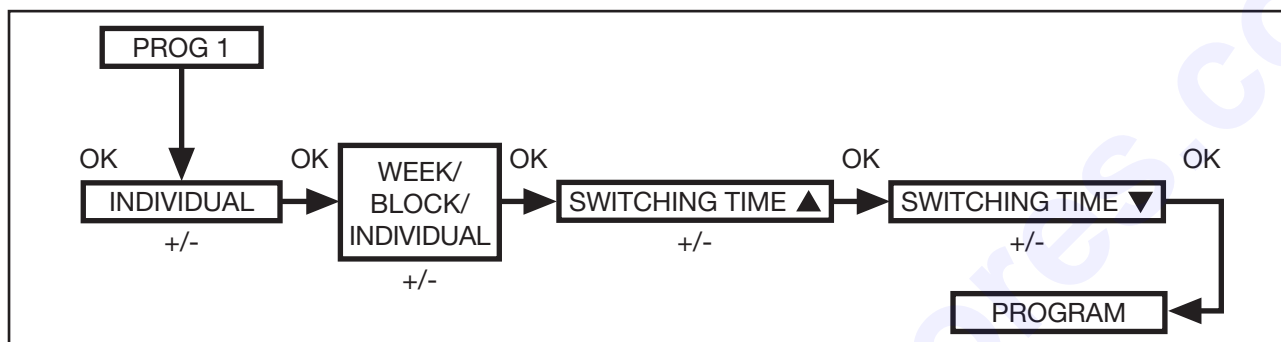

1. Press the **MENU** button.
2. To select the **PROGRAMME** menu, press the + button until **PROGRAMME** appears.
3. Confirm by pressing **OK**. **PROG 1** will appear.
4. Confirm by pressing **OK**.
5. Press the + button until **INDIVIDUAL** appears.
6. Confirm by pressing **OK**.
7. Now select the **PROG 1 INDIVIDUAL** function you require using the +/- buttons:

INDIVIDUAL WEEK

Press **OK** for the **WEEK** menu level (1–7). All further entries now refer to every day of the week.

INDIVIDUAL BLOCK

Press **OK** for the **BLOCK** menu level (**BLOCK 1** 1–5, **BLOCK 2** 6, 7). All further entries now refer to **BLOCK 1** (1–5) and **BLOCK 2** (6, 7).

INDIVIDUAL INDIVIDUAL

Press **OK** for the **INDIVIDUAL** menu level (1, 2, 3, 4, 5, 6, 7). All further entries now refer to every individual day of the week.

8. Now set the **SWITCHING TIME ▲** and the **SWITCHING TIME ▼** using the +/- buttons. Confirm your entry by pressing **OK**.
9. Press the **MENU** button to switch to operating mode.

Programming

PROG 2/INDIVIDUAL WEEK

(Individual switching time ▲▼ for week)

PROG 2/INDIVIDUAL BLOCK

(Individual switching time ▲▼ for block 1/2)

PROG 2/INDIVIDUAL INDIVIDUAL

(Individual switching time ▲▼ for individual day)

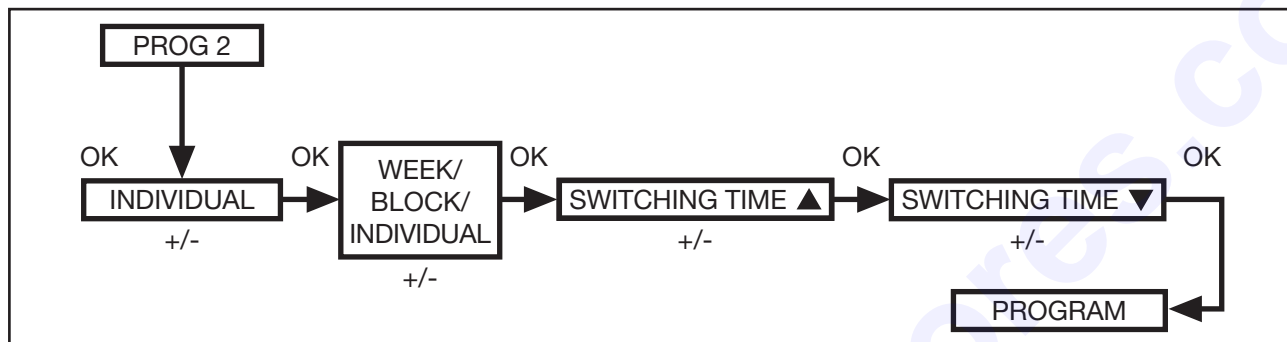

1. Press the **MENU** button.
2. To select the **PROGRAMME** menu, press the + button until **PROGRAMME** appears.
3. Confirm by pressing **OK**.
4. Press the + button until **PROG 2** appears.
5. Confirm by pressing **OK**.
6. Press the + button until **INDIVIDUAL** appears.
7. Confirm by pressing **OK**.
8. Now select the **PROG 2 INDIVIDUAL** function you require using the +/- buttons:

INDIVIDUAL WEEK

Press **OK** for the **WEEK** menu level (1–7). All further entries now refer to every day of the week.

INDIVIDUAL BLOCK

Press **OK** for the **BLOCK** menu level (**BLOCK 1** 1–5, **BLOCK 2** 6, 7). All further entries now refer to **BLOCK 1** (1–5) and **BLOCK 2** (6, 7).

INDIVIDUAL INDIVIDUAL

Press **OK** for the **INDIVIDUAL** menu level (1, 2, 3, 4, 5, 6, 7). All further entries now refer to every individual day of the week.

9. Now set the **SWITCHING TIME ▲** and the **SWITCHING TIME ▼** using the +/- buttons. Confirm your entry by pressing **OK**.
10. Press the **MENU** button to switch to operating mode.

Programming

PROG 2/OFFSET (e.g. time shutters are lowered to ventilation position in the evening)

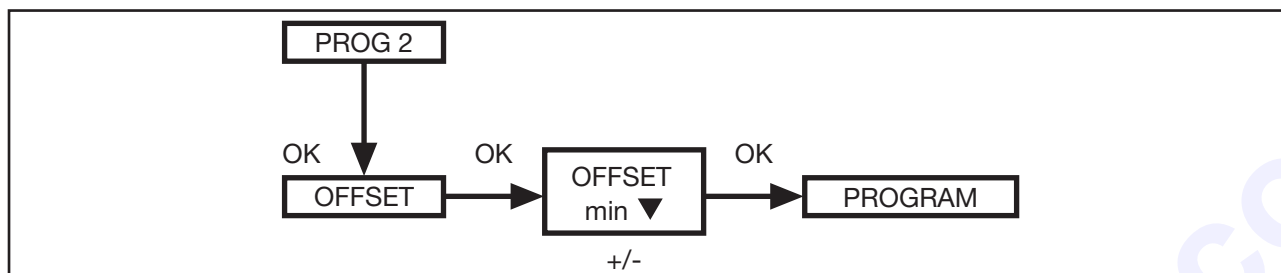

1. Press the **MENU** button.
2. To select the **PROGAMME** menu, press the + button until **PROGAMME** appears.
3. Confirm by pressing **OK**.
4. Press the + button until **PROG 2** appears.
5. Confirm by pressing **OK**.
6. Press the + button until the **OFFSET** menu appears.
7. Confirm by pressing **OK**.
8. You can set the time for the DOWN control command to be triggered separately using the +/- button (max. +/- 240 mins, depending on **PROG 1 SWITCHING TIME ▼**).
Confirm your entry by pressing **OK**.
9. Press the **MENU** button to switch to operating mode.

Note: Using the **SETTING** menu level, you must enter the switching time of the intermediate position and select **PROG 2 VENTILATION** for the position of the end limits

Programming

SETTING

HOLIDAY, LIGHT SENSOR (Holiday OFF/ON, sun/twilight setting)

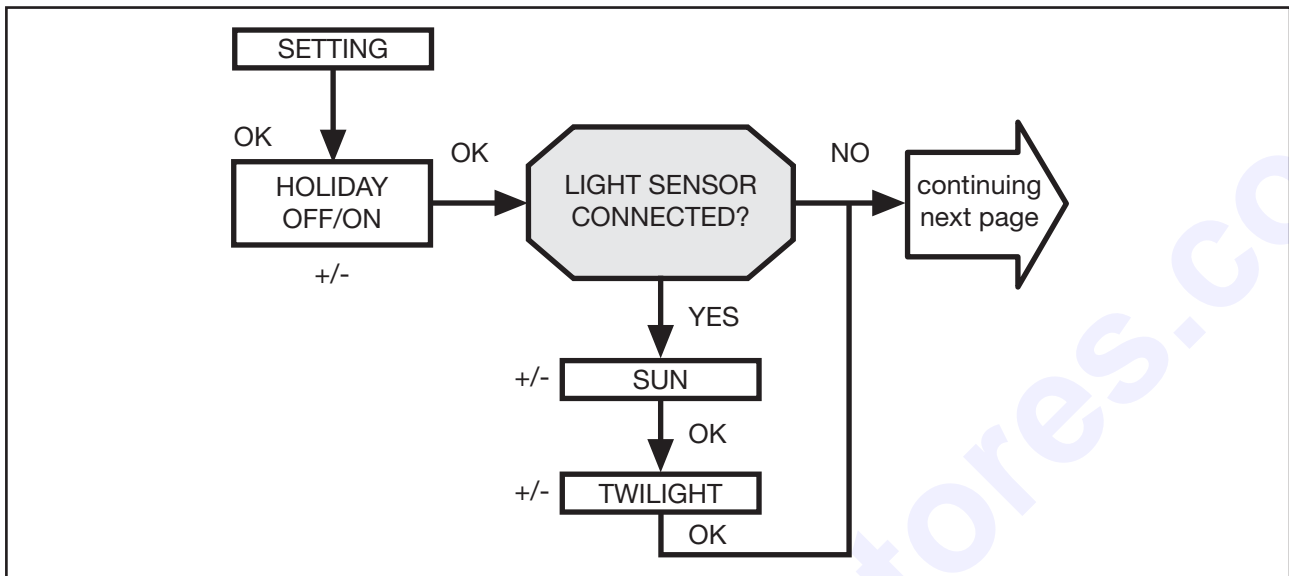

1. Press the **MENU** button.
2. To select the **SETTING** menu, press the **+** button until **SETTING** appears.
3. Confirm by pressing **OK**.
4. **HOLIDAY OFF/ON** will appear.
5. You can set the holiday function to **ON** or **OFF** by pressing the **+/-** button.
6. Confirm your selection by pressing **OK**.

Note: This dialog window will only be displayed if a light sensor is connected to the device.

7. You have confirmed the holiday function. **SUN** will appear.
8. The value set is displayed.
9. You can reset the sunlight setting by pressing the **+/-** button. (The two digits at the left of the display show the current light value.)
10. Confirm your entry by pressing **OK**.
To set the **TWILIGHT SETTING**, follow the same procedure as for **SUN**.
11. The function **SUN/TWILIGHT SETTING** has now been set.

Please read on for further programming options using the SETTING menu.

Programming

SETTING

INTERMEDIATE POSITION, VENTILATION/TILT, PROG 1 END LIMIT (Time/position programming)

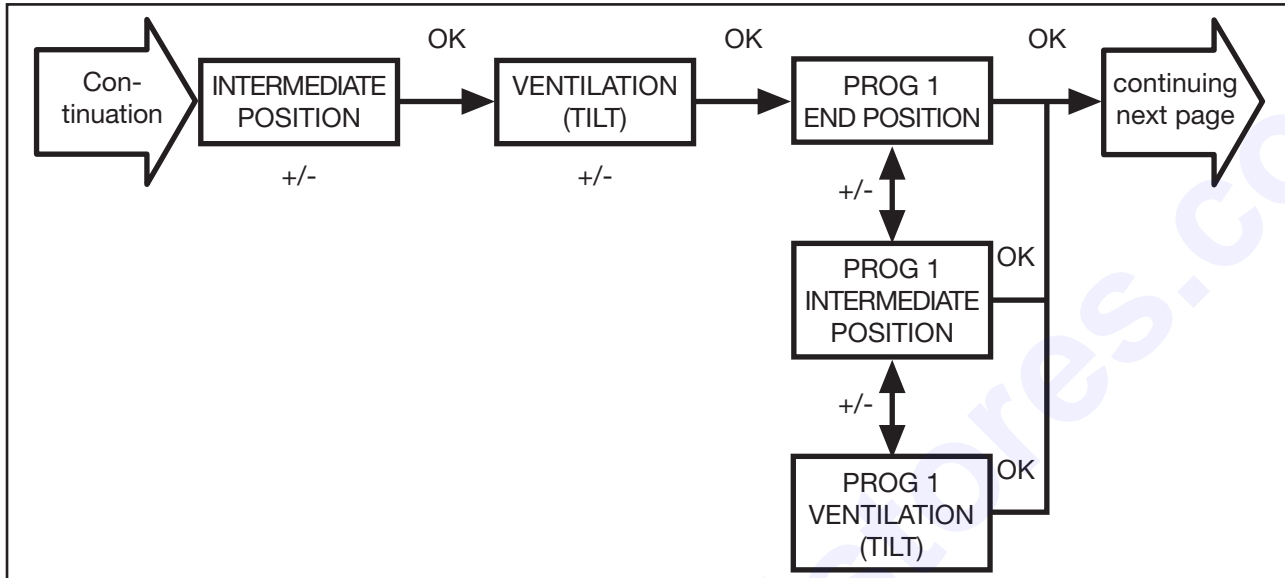

1. You have confirmed the **HOLIDAY/LIGHT SENSOR** menu levels. **INTERMEDIATE POSITION** will appear.
2. You can set the switching time to move to the **INTERMEDIATE POSITION** using the +/- button. The switching time is indicated in a few seconds or you can move to the **INTERMEDIATE POSITION** from the upper end limit using the **DOWN/UP** button.
3. Confirm by pressing **OK**.
4. You can set the switching time to move to **VENTILATION/TILT** using the +/- button. The switching time is indicated in a few seconds or you can move to the **VENTILATION/TILT** from the lower end limit using the **UP/DOWN** button. Confirm by pressing **OK**.
5. You have confirmed the **VENTILATION/TILT** menu level. **PROG 1 END LIMIT/PROG 1 INTERMEDIATE POSITION** or **PROG 1 VENTILATION/TILT** will appear.
6. You can select **PROG 1 END LIMIT, PROG 1 INTERMEDIATE POSITION** and **PROG 1 VENTILATION/TILT** using the +/- button.
7. Confirm your selection by pressing **OK**.
8. The function **PROG 1 END LIMIT** has now been set.

Please read on for further programming options using the **SETTING** menu.

Programming

SETTING

PROG 2 END LIMIT (Time/position programming)

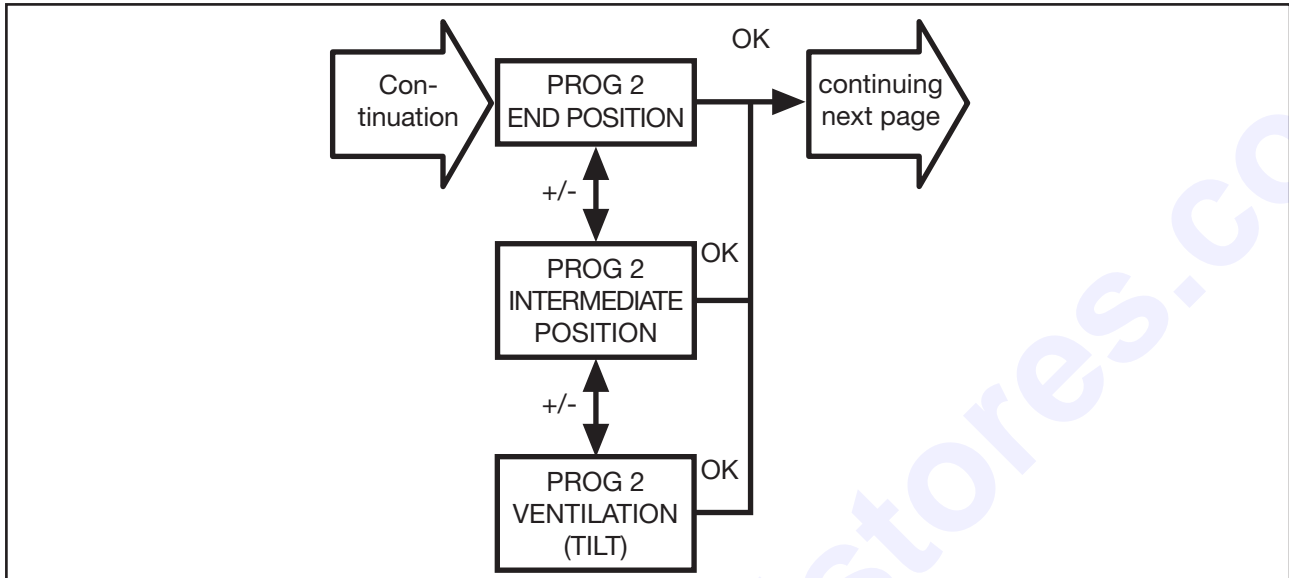

Note: This dialog window will only be displayed if a time is set in **PROG 2**.

1. You have confirmed the **PROG 1 END LIMIT** menu level. **PROG 2 END LIMIT** will appear.
2. You can select **PROG 2 END LIMIT**, **PROG 2 INTERMEDIATE POSITION** and **PROG 2 VENTILATION/TILT** using the +/- button.
3. Confirm your selection by pressing **OK**.
4. The function **PROG 2 POSITION** has now been set.

Please read on for further programming options using the **SETTING** menu.

Programming

SETTING

GB ENGLISH/ASTRO SHIFT ▲▼

(Language, astro shift)

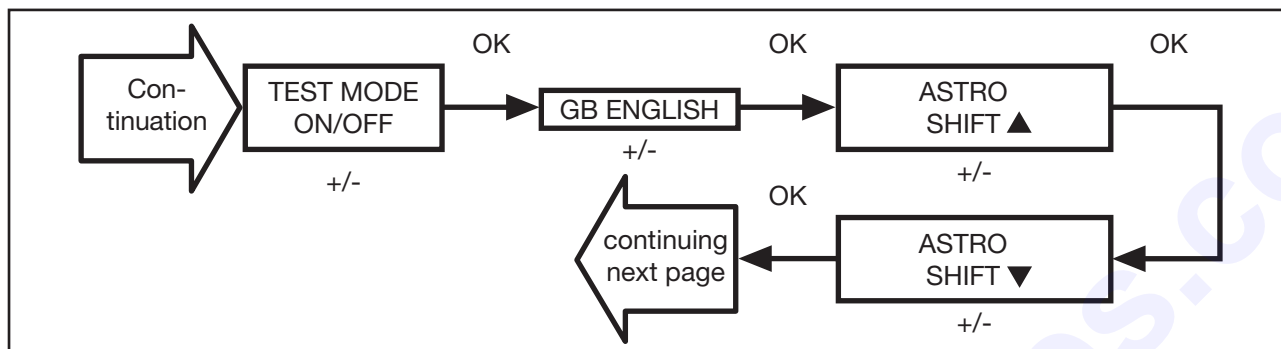

Note: The **TEST MODE** menu level will only be displayed if a light sensor is connected to the device.

1. You have confirmed the **PROG 2 END LIMIT** menu level. **TEST MODE ON/OFF** will appear.
2. You can activate or deactivate the **TEST MODE (ON/OFF)** using the +/- button.
Confirm by pressing **OK**. **GB ENGLISH** will appear.

Note: To exit from **TEST MODE**, press the **OK** button in operating mode.

3. You can set the language required using the +/- button.
4. Confirm the language selected by pressing **OK**.
5. **ASTRO SHIFT ▲** will appear.
6. You can set the required astro shift ▲ (max. +/- 120 mins.) using the +/- button.
7. Confirm by pressing **OK**.
8. **ASTRO SHIFT ▼** will appear.
9. You can set the required astro shift ▼ (max. +/- 120 mins.) using the +/- button.
10. Confirm by pressing **OK**.
11. The function **ASTRO SHIFT ▼** has now been set.

Please read on for further programming options using the SETTING menu.

Programming

SETTING

EXPERT MODE City (LONGITUDE, LATITUDE, TIME ZONE)

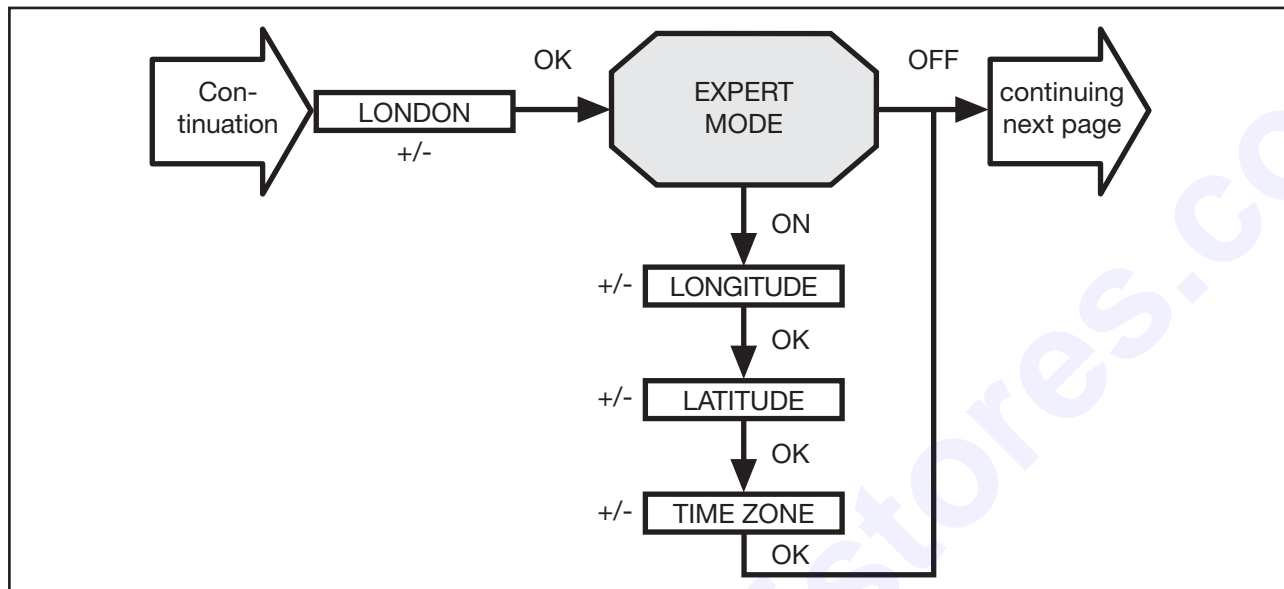

1. You have confirmed the function **ASTRO SHIFT ▼**. The city selected (**LONDON**) will appear.
2. You can set the nearest town using the +/- button.
3. Confirm by pressing **OK**.

Note: These dialog windows are only displayed when the **EXPERT MODE** in the function menu is **ON**.

4. **LONGITUDE** will appear. (If you prefer to define your location more precisely, you can do so by setting the degrees longitude and latitude.)
5. You can set the degrees longitude using the +/- button.
6. Confirm by pressing **OK**. **LATITUDE** will appear.
7. You can set the degrees latitude using the +/- button.
8. Confirm by pressing **OK**. **TIME ZONE** will appear.
9. You can set the **TIME ZONE** you are in using the +/- button. Confirm by pressing **OK**.
10. The **TIME ZONE** function has now been set.

Please read on for further programming options using the SETTING menu.

Programming

SETTING

SUMMER/WINTER

(Automatic clock adjustment for daylight saving changes)

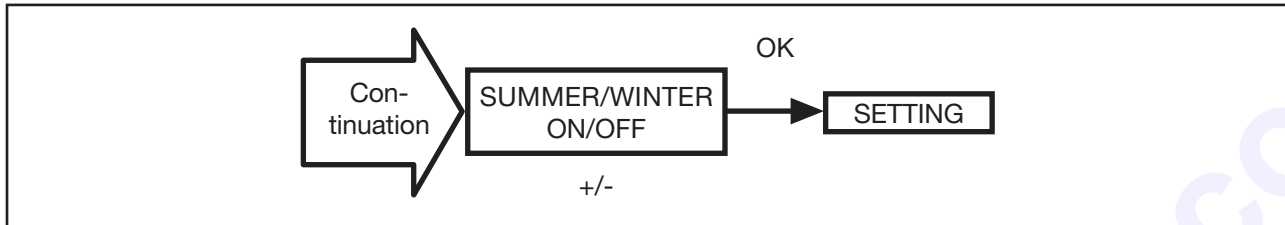

1. You have confirmed the **TIME ZONE** function. **SUMMER/WINTER** will appear.
2. You can switch **SUMMER/WINTER** on or off using the +/- button.
3. Confirm your selection by pressing **OK**.
4. Press the **MENU** button to switch to operating mode.

Programming

FUNCTION

(only when the operating device is disconnected, only for qualified electricians)

ROLLER SHUTTER/VENETIAN BLIND, RUNNING TIME, INITIAL OPERATION

(Selection of roller shutter/venetian blind, running time of the roller shutter/venetian blind, date of initial operation)

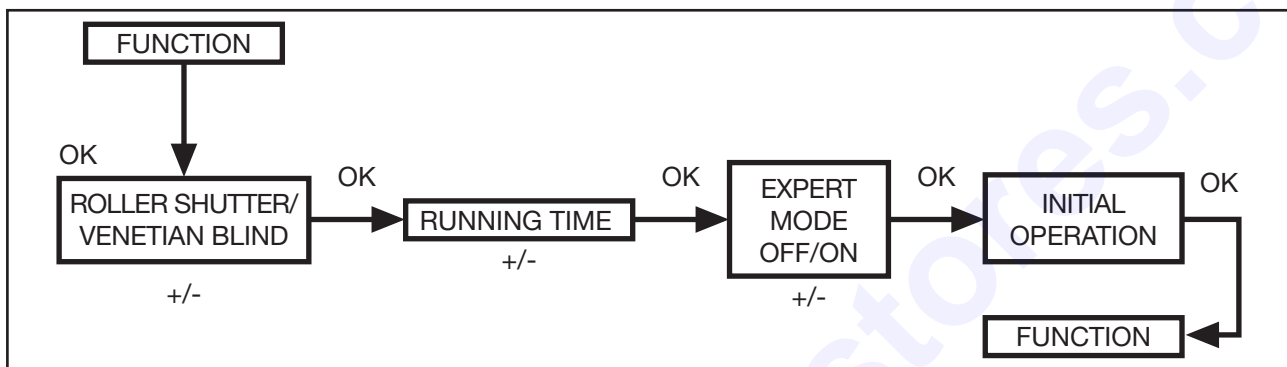

1. Press the **MENU** button.
2. To select the **FUNCTION** menu, press the + button until **FUNCTION** appears.
3. Confirm by pressing **OK**. **ROLLER SHUTTER/VENETIAN BLIND** will appear.
4. You can select either roller shutter or venetian blind using the +/- button.
5. Confirm by pressing **OK**. **RUNNING TIME** will appear.
6. You can set the required running time using the +/- button (default setting: 120 seconds).
- Confirm by pressing **OK**. **EXPERT MODE OFF/ON** will appear.
7. Confirm by pressing **OK**. **EXPERT MODE OFF/ON** will appear.
8. Confirm your selection by pressing **OK**. **INITIAL OPERATION** will appear.
9. Confirm by pressing **OK**.
10. Press the **MENU** button to switch to operating mode.

Transmitter programming procedure

Transmitter programming procedure

The operating instructions provided with receivers and other transmitters must be complied with at all times.

1.) Transmitter programming procedure

1.1) Initial operation by the end customer

If a transmitter has not yet been learnt into the receiver, you can programme any transmitter in the SELVE intronic range once the power supply has been connected.

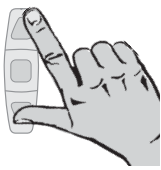

Press the **UP** and **DOWN** buttons on the relevant transmitter. This means the transmitter will be temporarily learnt.



Now press the **PROG** button for a short time in order to programme the transmitter properly.

The transmitter is now permanently programmed and will still be learnt after the power supply has been interrupted.

Note: For initial operation, no radio command will be decoded without a temporary transmitter allocation. As long as you have not permanently saved a transmitter, you can delete the temporary allocation by disconnecting the power supply.

Important: Please take care not to learn several receivers of an existing system at the same time, since all receivers can then only be controlled by one send channel (See 4. for remedy).

1.2) Learning additional transmitters into the receivers



When one transmitter has already been learnt, press the **PROG** button for 3 seconds (wait until the transmitter control light flashes **once**). Then the receiver will be in programming mode for 1 minute.

Transmitter programming procedure

Programming mode is indicated by a brief upwards and downwards movement of the drive.



Next press the **PROG** button of the transmitter to be learnt for a short time.

The new transmitter is now learnt into the receiver.

Note: Programming mode is ended either using a control command from a transmitter that has been learnt in or as a result of successful programming.

1.3) Deleting transmitters from the receiver

For this process, at least two transmitters have to already be learnt into the receiver.



To delete a transmitter, press the **PROG** button of the transmitter not to be deleted for 3 seconds (wait until the transmitter control light flashes **once**). Then the receiver will be in deprogramming mode for 1 minute.

Deprogramming mode is indicated by a brief upwards and downwards movement of the drive.



Then press the **PROG** button of the transmitter to be deleted for a short time. The relevant transmitter has now been deleted from the receiver.

Note: Deprogramming mode is ended either using a control command from a transmitter that has been deleted or as a result of successful deprogramming.

2.) Programming intermediate and ventilation positions

You have the option of learning two positions into the receiver.

2.1) Setting the intermediate position from the upper end limit

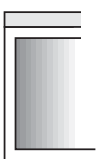

To set the intermediate position, move the roller shutters to the upper end limit.

Transmitter programming procedure

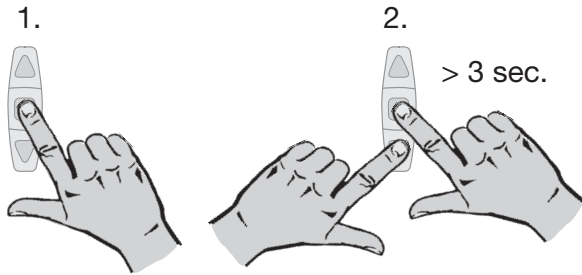

Next, press the **STOP** button and then the **DOWN** button as well, and keep them both depressed.

After 3 seconds, the roller shutter will begin to move downwards as it is being programmed.



1. When the required intermediate position has been reached, keep the **STOP** button depressed and, if necessary, correct the position with the **UP** or **DOWN** button. Release the **STOP** button when the exact position has been reached.

The intermediate position will now be saved in the receiver.

2.2) Setting the ventilation position from the lower end limit



To set the ventilation position, move the roller shutters to the lower end limit.

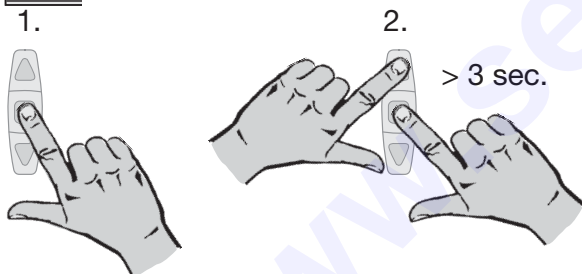

Next, press the **STOP** button and then the **UP** button as well, and keep them both depressed.

After 3 seconds, the roller shutter will begin to move downwards as it is being programmed.



1. When the required ventilation position has been reached, keep the **STOP** button depressed and, if necessary, correct the position with the **UP** or **DOWN** button. Release the **STOP** button when the exact position has been reached.

The ventilation position will now be saved in the receiver.

Note: When using a SELVE-radio-drive as a receiver only the intermediate position can be programmed.

Transmitter programming procedure

3.) Reprogramming if a transmitter is faulty or lost

If a learnt transmitter is no longer available (due to loss or a fault), proceed as follows:

Disconnect from the power supply

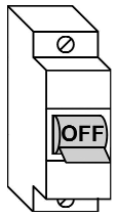

disconnect
from the
supply for
3 seconds

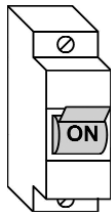

connect
to the
supply for
3 seconds

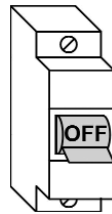

disconnect
from the
supply for
3 seconds

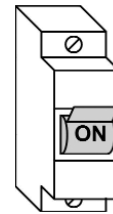

connect
to the supply

The receiver acknowledges this reprogramming mode by means of a brief upwards and downwards movement of the drive.



PROG.
3 sec.

Within approx. 4 minutes, press the **PROG** button for the new transmitter for 3 seconds (wait until the transmitter control light flashes **once**).

The new transmitter is now learnt into the receiver.

Note: The reprogramming mode is ended either using a control command from a transmitter that has been learnt or as a result of successful programming. If reprogramming mode has been carried out successfully, all previous transmitters will have been unlearnt and deleted. Only the newly programmed transmitter is active (safety function).

Important: Please ensure that all receivers connected to the subdistribution are put into reprogramming mode at the same time by disconnecting the supply as above. If you then activate the **PROG** button for 3 seconds, the new transmitter will be learnt into all receivers in reprogramming mode (See 4. for remedy).

Transmitter programming procedure

4.) Group separation

A group is an arrangement of several receivers which can be controlled using one send channel.

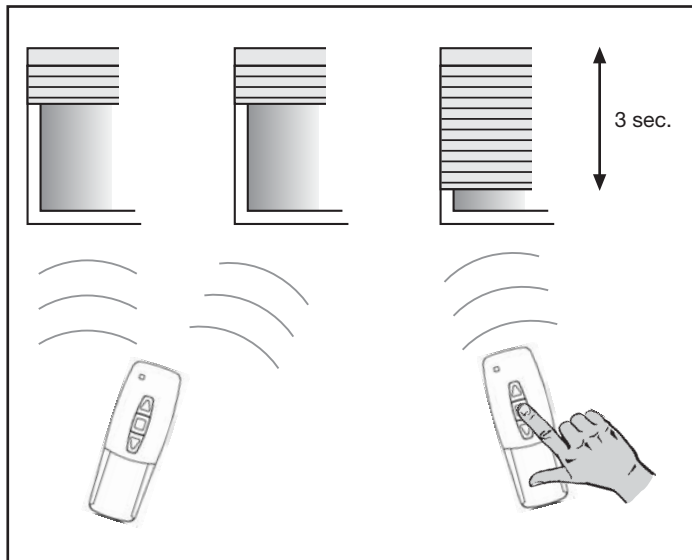

If this group is divided with the aim of assigning a specific send channel to each receiver, group separation has to be initiated.

During group separation, each drive moves once only, for 3 seconds, in the space of approx. 2 minutes in a time slot

determined according to a random principle. If the drive is stopped by any transmitter, this is learnt into the receiver.

If you would like to separate the receivers from a group which have been learnt into a transmitter, proceed as follows:

Disconnect from the power supply

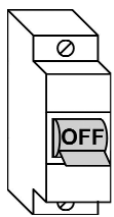

disconnect
from the
supply for
3 seconds

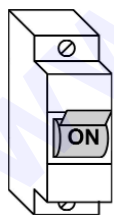

connect
to the
supply for
3 seconds

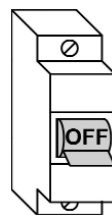

disconnect
from the
supply for
3 seconds

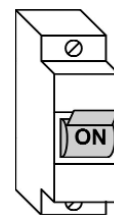

connect
to the supply

The receivers acknowledge the disconnection by means of a brief movement of the drive.

Transmitter programming procedure

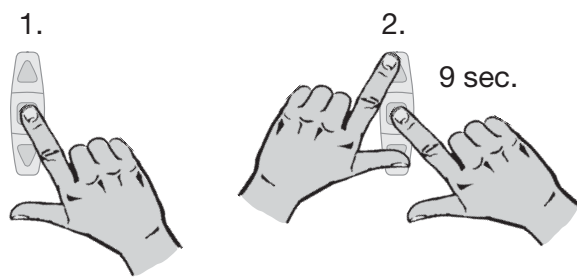

First press the **STOP** button and then the **UP** and **DOWN** buttons as well. Keep all three buttons depressed for 9 seconds, in order to start the group separation (wait until the transmitter control light flashes **three** times).

Important: This transmitter is deleted after the group separation is completed.

The receiver acknowledges activation of the group separation by a short movement of the drives of 3 seconds.

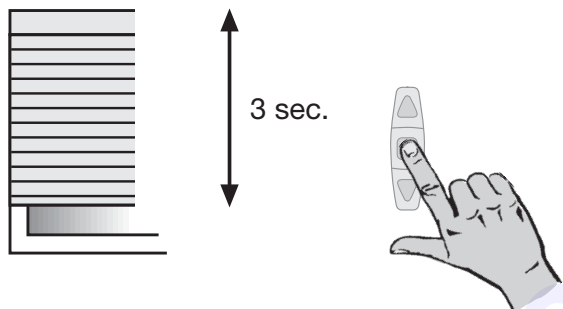

Within the 3-second time slot, stop the movement of the drive using the **STOP** button on the transmitter to be learnt. The transmitter will be learnt and the receiver will no longer be in group separation mode.

If the receivers still run in a group, repeat the process for the relevant drives.

Note: Group separation is ended either using a control command from a transmitter that has been learnt or as a result of successful programming of the new transmitter.

To programme a transmitter which has not been programmed using the **STOP** button follow the instructions in section 1.1.

Changing the battery/Technical Data

Changing the battery

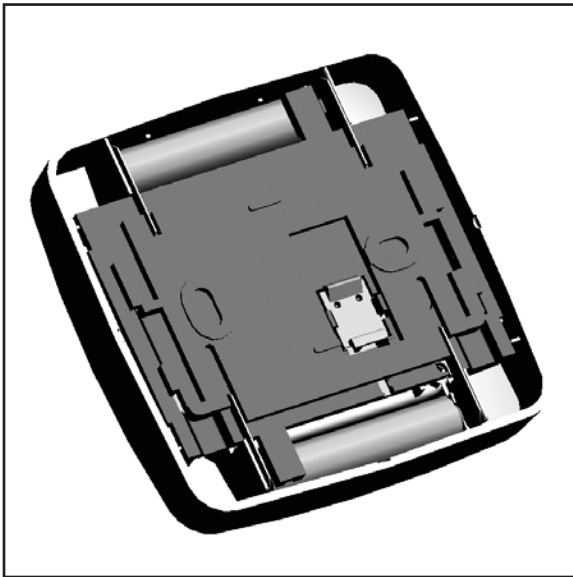

Note: Change the batteries within one minute.

1. Take out the batteries.
2. Insert the new batteries in the correct position.

Maintenance

Clean the device with a damp cloth only. Do not use a cleansing agent since this could damage the plastic.

Technical data

Nominal voltage:	3 V DC
Battery type:	LR 03 (AAA)
System of protection:	IP 20
Permissible ambient temperature:	0 to +55 °C
Installation:	Wall mounted
Radio frequency:	868,3 MHz

The maximum radio range is up to 25 m indoors and up to 350 m in the open.

Subject to technical modifications.

General conformity declaration

The company SELVE GmbH & CO. KG, hereby declares that the i-R Timer Plus is in conformity with the basic requirements and other relevant provisions of the Directive 1999/5/EC.

Troubleshooting

Troubleshooting

Problem	Cause	Solution
Drive is not functioning	Faulty connection	Check the connection
Drive is not functioning, transmission control light is not lit	Batteries are dead	Insert new batteries
	Batteries are incorrectly inserted	Insert batteries correctly
Drive is not functioning, transmission control light is lit	Receiver outside the radio range	Reduce distance to the receiver
	Transmitter is not programmed in the receiver	Programme transmitter
Astro programme does not function according to the switching times	Date is incorrect	Set correct date
	Wrong city or wrong latitude/longitude set	Set correct city or exact degrees latitude/longitude
	Holiday function is switched on	Switch holiday function off
	Astro shift is set	Adjust astro shift
The i-R Timer Plus does not carry out the switching commands	The sliding switch is on manual	Move the sliding switch to automatic
The i-R Timer Plus does not carry out the switching commands precisely	Holiday function is switched on	Switch holiday function off
The sun and twilight parameters cannot be changed, and/or are not displayed	No light sensor is connected or the light sensor, and/or the connecting cable is faulty	Check the light sensor, connecting cable and connector plug
Venetian blind or roller shutter does not move to the end limit	No end limit position is set	Set the end limit position using the setting menu PROG 1/2
Transmission control light is flashing	Batteries are running out	Insert new batteries
The transmitter does not react after the batteries have been changed	Power supply has been interrupted for too long	Press the RESET button, check settings

Notes

<http://www.servistores.com>

Warranty

Warranty

The warranty period of SELVE GmbH & Co. KG for new equipment installed in accordance with the assembly instructions is 24 months from the date of purchase. It ends no later than 30 months after the date of manufacture. The warranty covers all construction, material and fabrication faults.

Faults and defects resulting from:

- faulty assembly or faulty installation,
- failure to observe the assembly and operating instructions,
- improper operation and use,
- external effects such as bumps, blows or weather,
- repair and modifications by unauthorised agencies,
- use of unsuitable accessories

are not covered by the warranty.

SELVE shall remedy product defects arising within the warranty period free of charge. This shall be carried out by repair or replacement of the equipment. When equipment is replaced, the original warranty period is not extended. SELVE will not assume any installation and removal costs.

SELVE

SELVE GmbH & Co. KG

Werdohler Landstraße 286

D-58513 Lüdenscheid

Tel.: +49 2351 925-0

Fax: +49 2351 925-111

Internet: www.selve.de

E-Mail: info@selve.de

Table des matières

Consignes de sécurité	88
Explication de l'affichages et des touches	88
Remarques générales	90
Domaine d'application	90
Montage	91
Mise en service	93
Réglage d'usine	93
Explication des fonctions/des termes	94
Généralités	94
Menu HEURE/DATE	95
Menu PROGRAMME	95
Menu REGLAGE	100
Menu FONCTION	102
Programmation	103
MODE DE FONCTIONNEMENT	
<i>(Synoptique des menus)</i>	103
HEURE/DATE <i>(Réglage de l'heure et de la date)</i>	103
PROGRAMME	
PROG 1/ASTRO	
<i>(Fonction Astro + heures de blocage ▲▼)</i>	104
PROG 1/ASTRO SOIR	
<i>(Fonction Astro soir +</i>	
<i>heure de declenchement ▲</i>	
<i>+ heures de blocage ▼)</i>	106
PROG 1/INDIVIDUEL	
<i>(Heure de declenchement individuelle ▲▼)</i>	108
PROG 2/INDIVIDUEL	
<i>(Heure eure de declenchement</i>	
<i>individuelle ▲▼ supplémentaire)</i>	109
PROG 2/OFFSET	
<i>(Heure de declenchement ▼ supplémentaire</i>	
<i>par ex. heure de descente le soir à la</i>	
<i>position de aeration)</i>	110
REGLAGE	
VACANCES, CAPTEUR LUMIERE	
<i>(Vacances OFF/ON, Soleil/Crépuscule)</i>	110
POSITION INTERMEDIAIRE, AERATION/	
INVERSION, PROG 1 POSITION FINALE	
<i>(Programmation de l'heure/de la position)</i>	112

Table des matières

PROG 2 POSITION FINALE	
<i>(Programmation de l'heure/de la position)</i>	113
FRANCAIS/DECALAGE ASTRO ▲▼	
<i>(Sélection de langue, décalage Astro)</i>	114
EXPERT MODE Sélection de ville	
<i>(LONGITUDE, LATITUDE, FUSEAU HORAIRE)</i>	115
ETE/HIVER	
<i>(Passage automatique heure été/hiver)</i>	116
FONCTION	
VOLET ROULANT/STORE VENITIEN, TEMPS DE FONCTIONNEMENT, 1-IERE MISE EN SERVICE	
<i>(Sélection du tablier, temps de fonctionnement du volet roulant/store vénitien, date de la 1-iere mise en service)</i>	117
Programmation de l'émetteur	118
1.) Programmation de l'émetteur	118
1.1) Mise en service chez le client	118
1.2) Programmation d'un émetteur supplémentaire	119
1.3) Déprogrammation d'un émetteur	120
2.) Programmation d'une position intermédiaire et d'une position de ventilation	121
2.1) Réglage de la position intermédiaire au départ du point d'arrêt haut	121
2.2) Réglage de la position de ventilation au départ du point d'arrêt bas	122
3.) Programmation d'un nouvel émetteur suite à la perte, le vol à une panne de celui-ci	123
4.) Dissociation (séparation) d'un groupe de récepteurs	124
Remplacement des piles	126
Entretien	126
Caractéristiques techniques	126
Déclaration de conformité	126
Dépannage	127
Notices	128
Conditions de garantie	129

Consignes de sécurité

Consignes de sécurité



Avertissement!



Avertissement!

- A utiliser seulement dans des locaux secs.
- Utilisez seulement des pièces SELVE originales.
- Veillez à ce que personne ne se trouve dans la zone d'opération des installations.
- Tenez les enfants à l'écart des commandes.
- Veillez aux prescriptions spécifiques de votre pays.
- Eliminez les piles usagées conformément aux prescriptions correspondantes.
- Remplacez les piles usagées toujours par des piles de type identique (CR 2032).
- Lorsque l'installation est commandée par un ou plusieurs émetteurs, la zone d'opération de l'installation doit être visible pendant l'utilisation.
- L'appareil contient des petites pièces pouvant s'avaler facilement.

Explication de l'affichages et des touches

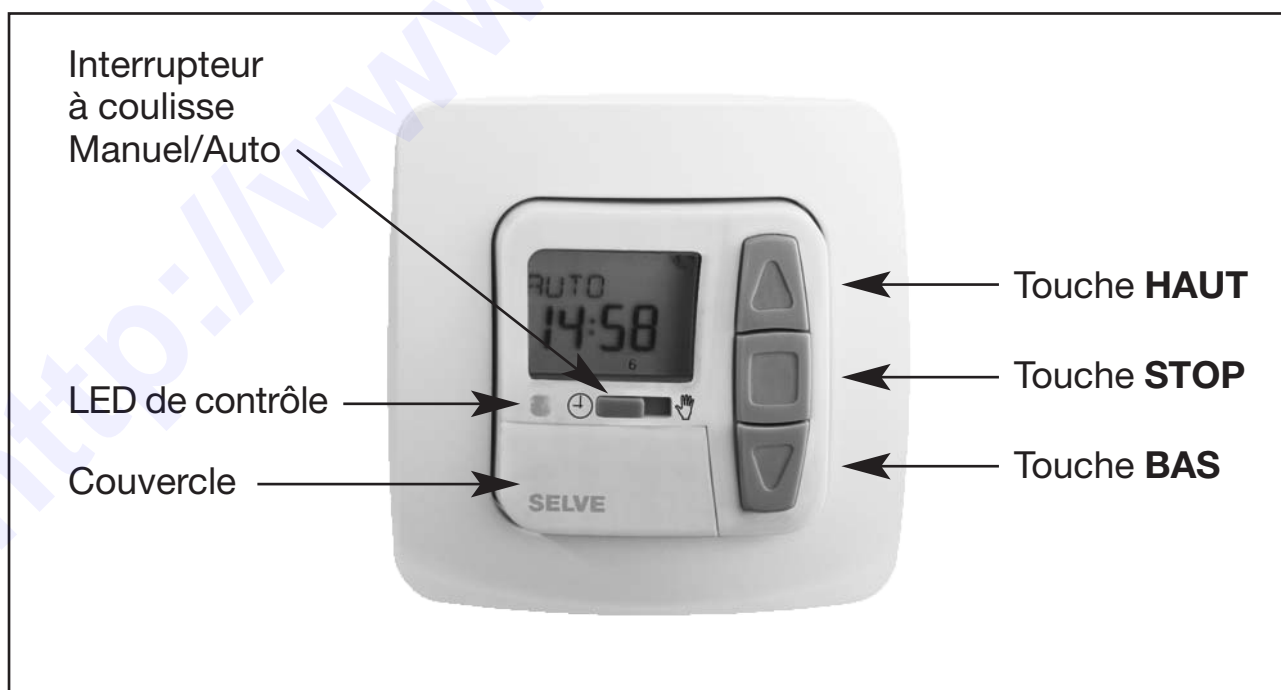

Explication de l'affichages et des touches

Explication de l'affichages et des touches

Touches au-dessous du couvercle

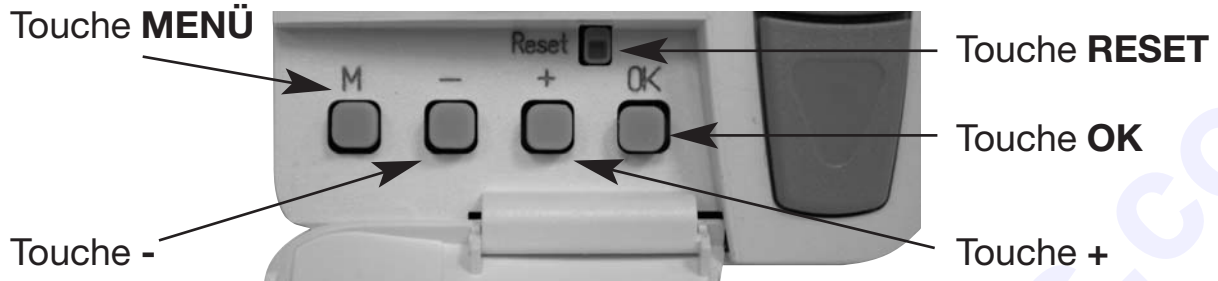

Touche au verso

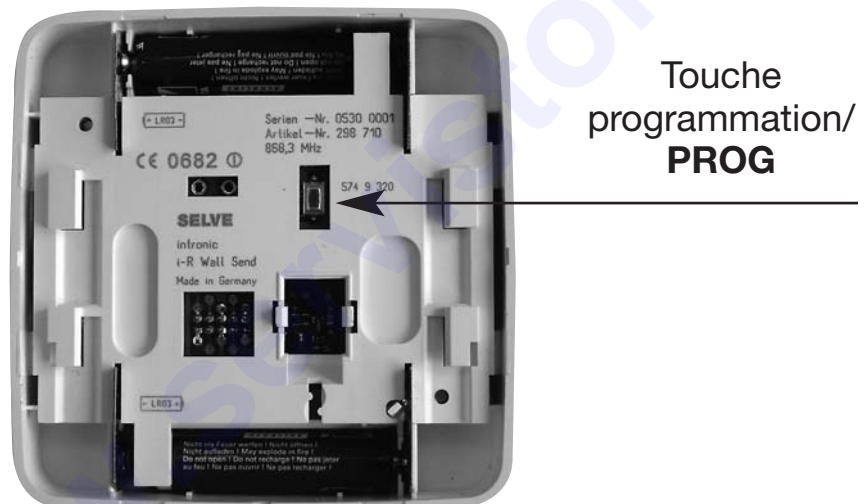

Explication du display/des symboles

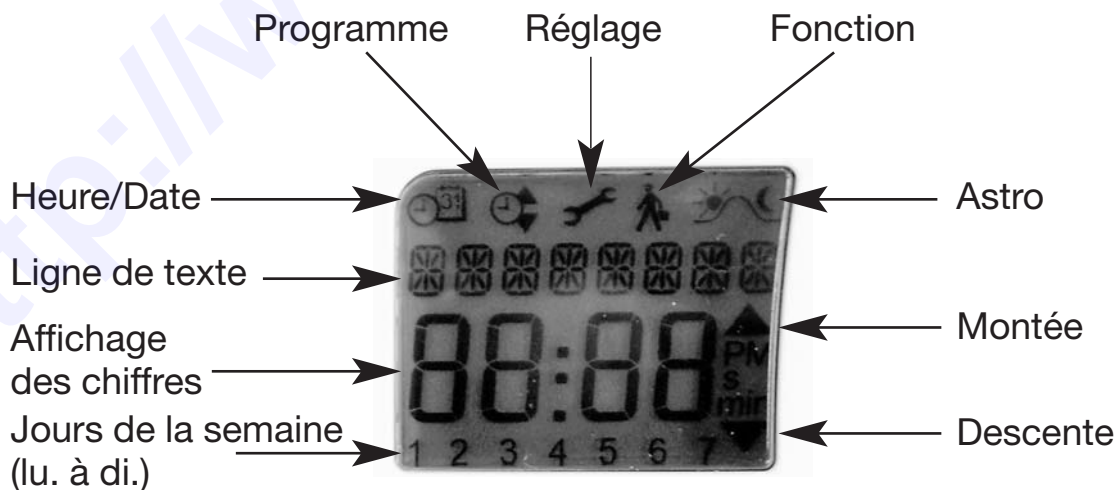

Remarques générales/Domaine d'application

Remarques générales

L'automatisme i-R Timer Plus est livré avec la date et l'heure actuelles (HEC). Il commande le moteur automatiquement aux heures Astro (heures du lever et du coucher du soleil).

Une manipulation manuelle de l'i-R Timer Plus est toujours possible.

Avec le capteur de luminosité facilement à connecter, il est possible d'élargir l'i-R Timer Plus à une commande confortable de protection solaire (protection de plantes et de meubles).

Domaine d'application

i-R Timer Plus doit être utilisé exclusivement pour la commande de volets roulants et stores vénitiens.

La connexion d'appareils d'autres fabricants doit être effectuée après consultation des marchands spécialisés.

Montage

Montage

Remarque:

Veillez à ce que l'émetteur ne soit pas installé dans une pièce construite avec un excès de matériaux métalliques ou utilisé dans un endroit fortement perturbé par des champs magnétiques.

Les installations radio qui émettent avec la même fréquence que le matériel intronic peuvent causer des parasites et éventuellement perturber la transmission des commandes.

La puissance du signal radio des émetteurs est limitée par la législation. La portée d'une commande radio dépend principalement de la configuration des lieux.

Fixation du support mural

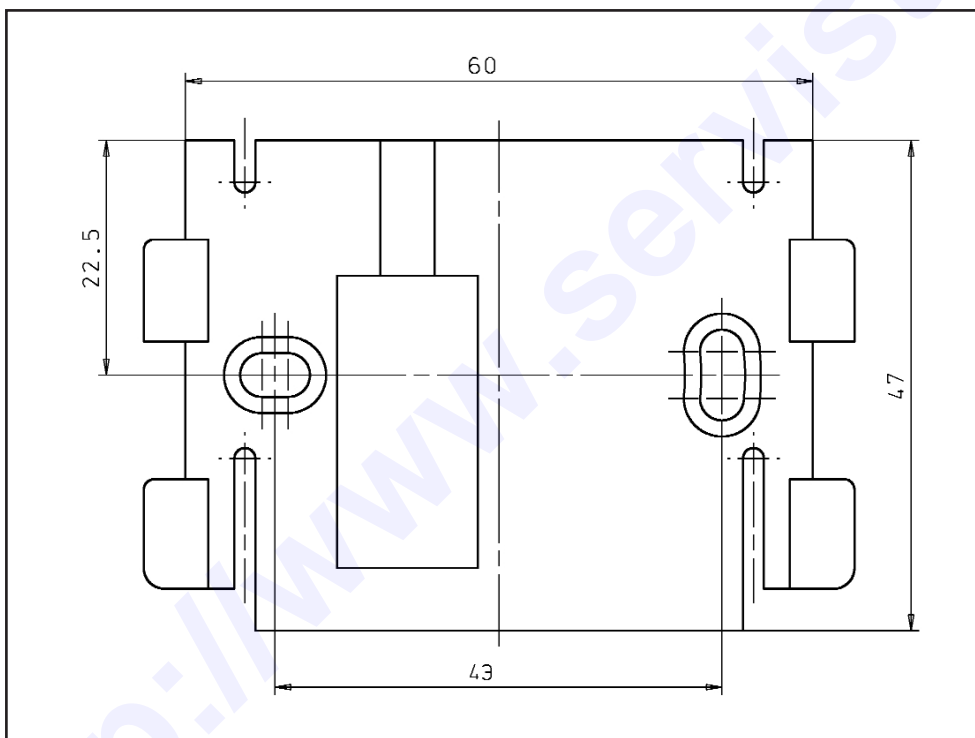

- Assurez-vous du bon fonctionnement de l'émetteur et du récepteur (portée) avant la pose définitive.
- Fixez le support au mur avec les deux vis fournies.

Montage/Connexion

Capteurs de luminosité

Si vous voulez connecter de plus un capteur de luminosité à l'appareil, veuillez à la notice livrée avec le capteur de luminosité.

<http://www.servistores.com>

Mise en service/Réglage d'usine

Mise en service

Avec le premier appui sur un bouton, vous «réveillez» l'horloge. Avec les touches +/-, vous pouvez sélectionner la langue et la programmer avec la touche **OK**. L'horloge se trouve dans le mode automatique.

Réglage d'usine

HEURE/DATE:

- HEC actuelle et date actuelle

PROGRAMME:

- ASTRO → BLOC → HEURE DE BLOCAGE (1 à 5)

▲ 06:30 h

▼ aucune heure de blocage
préprogrammée

HEURE DE BLOCAGE (6, 7)

▲ 08:00 h

▼ aucune heure de blocage
préprogrammée

REGLAGE:

- VACANCES OFF
- Capteur lumière SOLEIL 05, valeur de soleil
(si un capteur lumière est connecté)
- POSITION FINALE, localité
- ETE/HIVER ON

FONCTION:

- VOLET ROULANT, EXPERT MODE OFF

Remarque: Par appui sur la touche **RESET** (avec un stylo à bille ou un objet similaire), l'i-R Timer Plus est remis au réglage d'usine.

Exception: Menu fonction, sélection de langue et sélection de ville.

Explication des fonctions/des termes

Explication des fonctions/des termes

Généralités

Interrupteur à coulisse Manuel/Auto

Dans la position «Hand» seules les commandes manuelles sont exécutées (par ex.: **HAUT, STOP, BAS** par appui sur un bouton). Dans la position «Auto» les commandes automatiques sont exécutées (par ex.: fonction de protection solaire, fonction crépusculaire, heure, fonction Astro etc.).

LED de contrôle

L'émission d'un signal radio est confirmée par l'allumage de la LED.

Lorsque la puissance de la pile est insuffisante, la LED de contrôle clignote pendant l'émission. Une pile faible réduit la puissance d'émission et la portée du signal.

Mode de fonctionnement

Vous voyez l'heure dans le display.

Touche OK

Par appui sur la touche **OK**, les valeurs actuellement affichées sont programmées.

Touches +/-

Les opérations suivantes sont possibles avec + et -:

- Menu → Modifier une valeur
- Mode **Auto** → Interroger des informations
 - Touche + → Prochaine heure de déclenchement automatique ▲
 - Touche - → Prochaine heure de déclenchement automatique ▼
 - Touche + et touche **OK** → Heure Astro ▲
 - Touche - et touche **OK** → Heure Astro ▼

Explication des fonctions/des termes

Touche **MENU**

Par appui sur la touche **MENU** vous accédez au synoptique des menus ou au mode de fonctionnement. **Aucune** programmation de la valeur actuellement affichée n'est effectuée.

Touche **RESET**

Par appui sur la touche **RESET** (avec un stylo à bille ou un objet similaire), l'i-R Timer Plus est remis au réglage d'usine.

Exception: Menu fonction, sélection de langue et sélection de ville.

MENU HEURE/DATE

Dans ce menu, vous réglez l'heure et la date.

MENU PROGRAMME

Dans le menu **PROGRAMME**, vous avez la possibilité de régler deux heures de déclenchement différentes:

1. PROG 1

- Astro, Astro soir, individuel
 - Semaine (1 à 7)
 - Bloc 1/2 (1 à 5 et 6, 7)
 - Seul (1, 2, 3, 4, 5, 6, 7)

2. PROG 2 (par ex.: sieste)

- Individuel
 - Semaine (1 à 7)
 - Bloc 1/2 (1 à 5 et 6, 7)
 - Seul (1, 2, 3, 4, 5, 6, 7)
- Offset

Explication des fonctions/des termes

ASTRO

i-R Timer Plus commande les volets roulants et les stores vénitiens automatiquement selon les heures du lever et du coucher du soleil. Ces heures sont des valeurs indicatives.

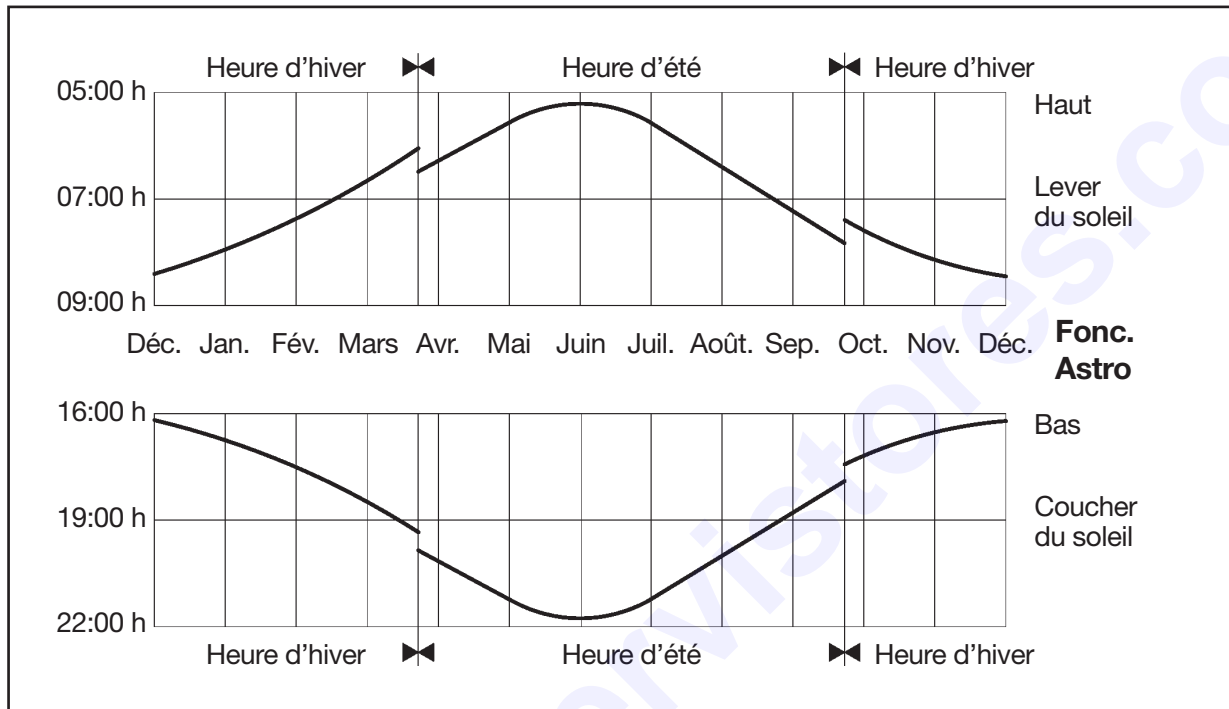

Explication des fonctions/des termes

ASTRO SOIR

Commande la montée selon l'heure de déclenchement réglée.
Descente selon fonction Astro.

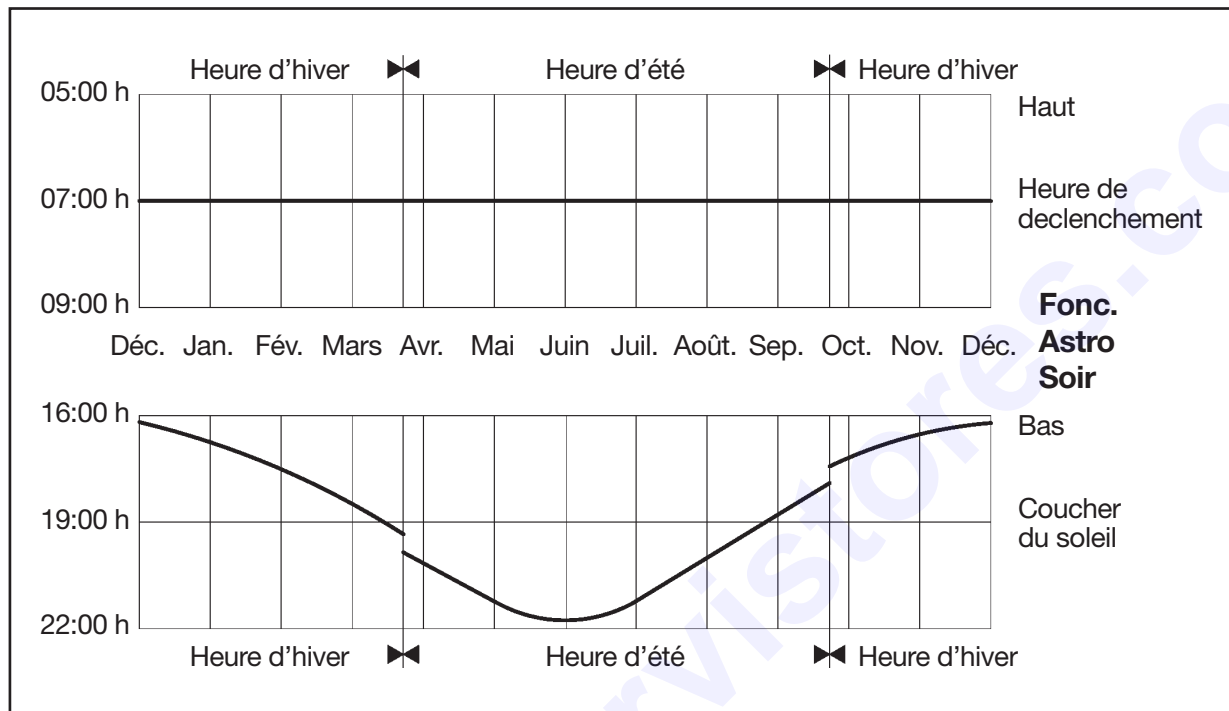

INDIVIDUEL

Commande la montée et la descente selon les heures de déclenchement que vous avez réglées.

SEMAINE

Avec le menu **SEMAINE**, vous déterminez les mêmes heures de déclenchement de lundi à dimanche (1 à 7).

BLOC

Avec le menu **BLOC**, vous réglez deux blocs.

Bloc 1: détermine les heures de déclenchement pour lundi à vendredi (1 à 5).

Bloc 2: détermine les heures de déclenchement pour samedi et dimanche (6, 7).

Explication des fonctions/des termes

SEUL

Avec le menu **SEUL**, vous réglez des heures de déclenchement séparément pour chaque jour de la semaine.

HEURE DE BLOPAGE

Empêche une montée et une descente avant l'heure du volet roulant par la fonction Astro.

Exemple: Heure Astro → 5:30 h

Heure de blocage → 6:30 h

Le volet roulant ne monte **pas** avant 6:30 h.

Heure Astro → 17:00 h

Heure de blocage → 19:30 h

Le volet roulant ne descend **pas** avant 19:30 h.

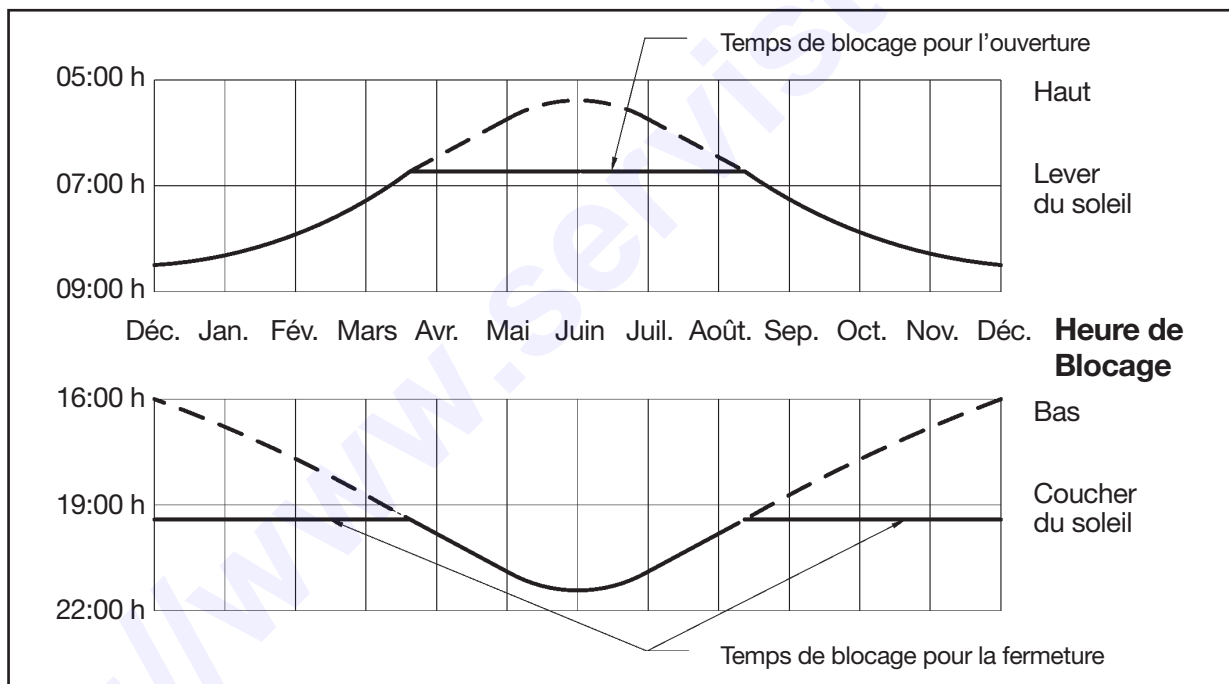

HEURE DE DECLENCHEMENT

Heures automatiques de montée et de descente pour volets roulants et stores vénitiens.

Explication des fonctions/des termes

OFFSET

Avec le menu **OFFSET**, il est possible de programmer une heure de déclenchement supplémentaire ▼. Celle-ci dépend de l'heure de déclenchement **PROG 1** (+/- 240 min. au max.).

Exemple: Heure Astro → 20:00 h
 Offset → + 60 Min.

A 20:00 h, le volet roulant est manœuvré à la position de aération, et à 21:00 h à la position finale inférieure.

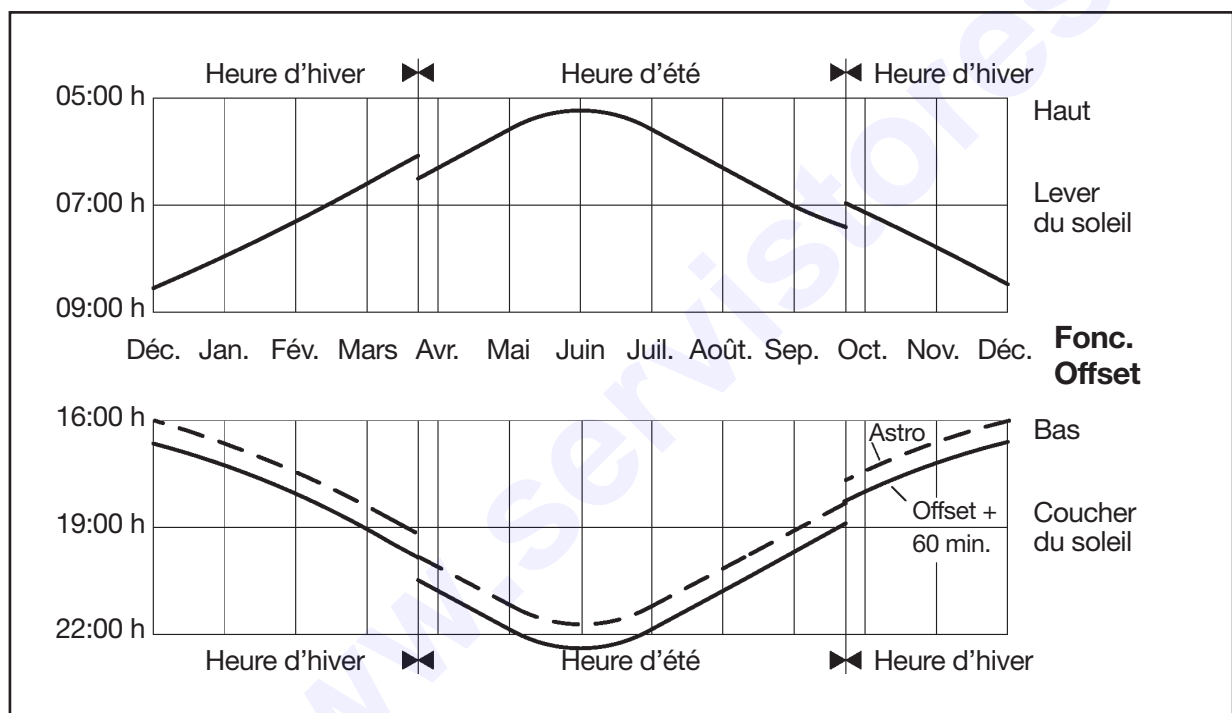

Explication des fonctions/des termes

MENU REGLAGE

Dans le menu **REGLAGE** vous avez les possibilités suivantes:

- **VACANCES**
 - **SOLEIL** (si un capteur est connecté)
 - **CREPUSCULE** (si un capteur est connecté)
 - **POSITION INTERMEDIAIRE**
 - **AERATION/INVERSION**
 - **PROG 1 (POSITION FINALE, POSITION INTERMEDIAIRE, AERATION/INVERSION)**
 - **PROG 2 (POSITION FINALE, POSITION INTERMEDIAIRE, AERATION/INVERSION)**
 - **MODE TEST** (si un capteur est connecté)
 - Sélection de langue (**FRANCAIS**)
 - **DECALAGE ASTRO ▲**
 - **DECALAGE ASTRO ▼**
 - Sélection de ville (**PARIS**)
 - **LONGITUDE**
 - **LATITUDE**
 - **FUSEAU HORAIRE**
 - **ETE/HIVER** (passage automatique heure été/hiver)
- } n'apparaît que si
EXPERT MODE ON

Pour pouvoir effectuer des réglages, appuyez sur la touche **OK** plusieurs fois jusqu'à ce que le menu souhaité soit affiché.

VACANCES

La fonction vacances simule une maison habitée pendant que vous êtes en vacances.

Si la fonction est activée (**ON**), le volet roulant/store vénitien est commandé aux heures programmées avec un certain décalage de temps (+ 30 min. au max.).

POSITION FINALE

La position finale est le point auquel le volet roulant/store vénitien se trouve à la position supérieure ou inférieure.

Explication des fonctions/des termes

POSITION INTERMEDIAIRE

La position intermédiaire est une position librement programmable du volet roulant/store vénitien entre les positions finales supérieure et inférieure. Après la programmation, il est possible de manœuvrer le tablier à cette position intermédiaire à partir de la position finale supérieure.

Pour ce faire, appuyez **deux fois brièvement** sur la touche **BAS**.

AERATION/INVERSION

La position de aération/inversion est une position librement programmable du volet roulant/store vénitien entre les positions finales supérieure et inférieure. Avec cette fonction, vous pouvez faire monter le volet roulant à partir de la position finale inférieure jusqu'à ce que les ajours soient ouverts. Les lamelles d'un store vénitien sont orientées.

Pour ce faire, appuyez **deux fois brièvement** sur la touche **HAUT**.

Sélection de langue (FRANCAIS)

Avec la sélection de la langue, vous pouvez choisir entre plusieurs langues.

DECALAGE ASTRO

Avec le réglage du décalage Astro, il est possible de décaler l'heure Astro indépendamment (+/- 120 min. au max.).

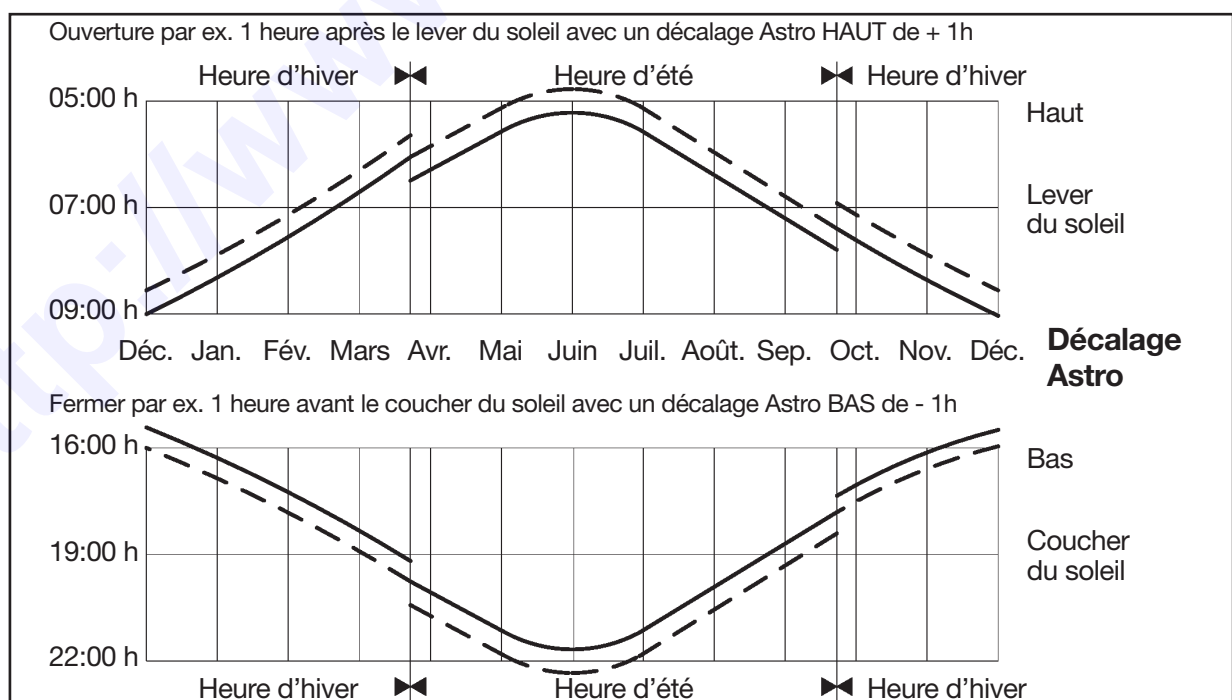

Explication des fonctions/des termes

Sélection de ville (**PARIS** si la langue est **FRANCAIS**)

La sélection de la ville de référence est vitale pour le programme Astro. Sélectionnez à cet endroit la ville de référence la plus proche de votre lieu de résidence.

LONGITUDE/LATITUDE/FUSEAU HORAIRE (seulement si le **EXPERT MODE** est activé)

Déterminez vos coordonnées par ex. avec un atlas.

ETE/HIVER

ETE/HIVER est le passage automatique heure été/hiver. Le réglage d'usine est **ON**; l'horloge s'adapte automatiquement.

MENU FONCTION

Ce mode n'est destiné qu'aux spécialistes formés! (N'apparaît que si l'organe de commande est enlevé)

Dans le menu **FONCTION**, vous avez la possibilité de régler les fonctions suivantes:

- **VOLET ROULANT/STORE VENITIEN** (sélection du tablier)
- **TEMPS DE FONCTIONNEMENT**
- **EXPERT MODE**
- **1-IERE MISE EN SERVICE** (pour le service après-vente)

EXPERT MODE

Si la sélection de la ville (**EXPERT MODE OFF**) est trop imprécise pour vous, vous pouvez effectuer un réglage fin à travers la longitude et la latitude (**EXPERT MODE ON**).

Programmation

Programmation

MODE DE FONCTIONNEMENT (Synoptique des menus)

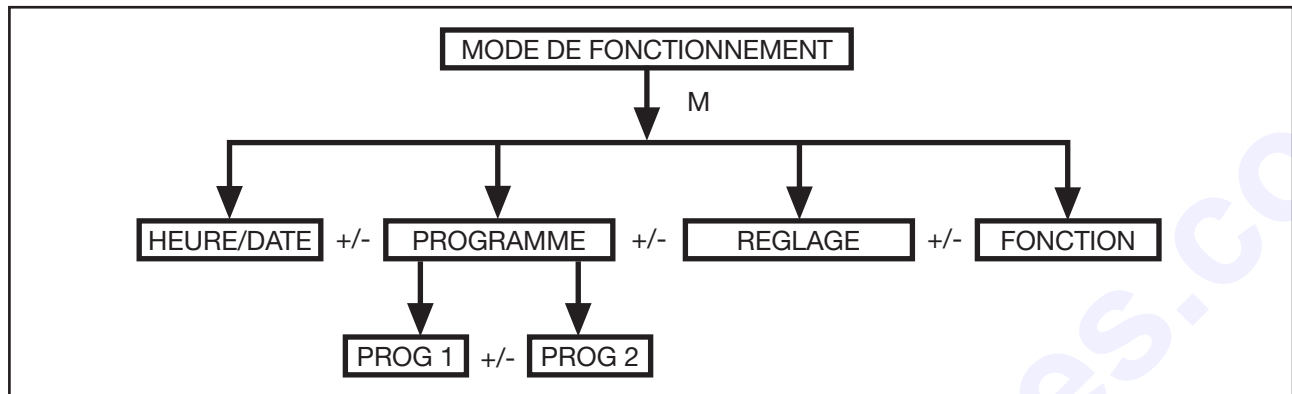

1. Appuyez sur la touche **MENU**. **HEURE/DATE** apparaît.
2. Pour sélectionner d'autres menus, appuyez sur les touches **+/-**.
3. Appuyez sur la touche **MENU** pour venir dans le mode de fonctionnement.

HEURE/DATE (Réglage de l'heure et de la date)

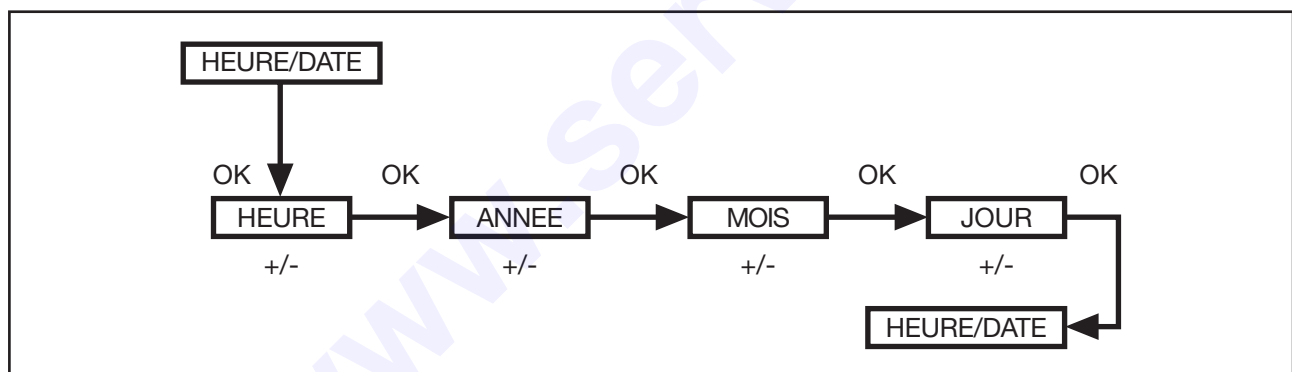

1. Appuyez sur la touche **MENU**. **HEURE/DATE** apparaît.
2. Avec **OK**, vous venez au menu heure.
3. Réglez l'heure actuelle avec les touches **+/-**.
4. Lorsque l'heure est réglée, confirmez avec **OK**.
5. Effectuez les réglages **AN**, **MOIS** et **JOUR** comme décrit ci-dessus. **HEURE/DATE** apparaît.
6. Appuyez sur la touche **MENU** pour revenir au mode de fonctionnement.

Programmation

PROG 1/ASTRO SEMAINE

(Fonction Astro pour semaine + heures de blocage ▲▼)

PROG 1/ASTRO BLOC

(Fonction Astro pour Bloc 1/2 + heures de blocage ▲▼)

PROG 1/ASTRO SEUL

(Fonction Astro pour seul + heures de blocage ▲▼)

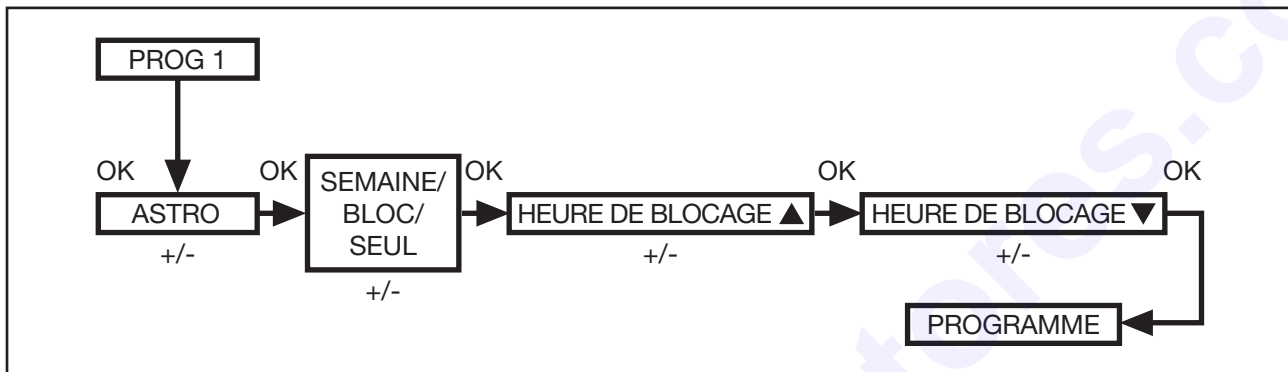

1. Appuyez sur la touche **MENU**.
2. Pour sélectionner le menu **PROGAMME**, appuyez sur la touche **+** jusqu'à ce que **PROGAMME** apparaisse.
3. Confirmez avec **OK**. **PROG 1** apparaît.
4. Confirmez avec **OK**.
5. Appuyez sur la touche **+**, jusqu'à ce que le menu **ASTRO** apparaisse.
6. Confirmez avec **OK**.
7. Sélectionnez votre fonction **PROG 1 ASTRO** souhaitée avec les touches **+/-**:

ASTRO SEMAINE

Avec **OK**, vous venez au menu **SEMAINE** (1 à 7). Toutes les ultérieures entrées se réfèrent à chaque jour de la semaine.

ASTRO BLOC

Avec **OK**, vous venez au menu **BLOC** (**BLOC 1** 1 à 5, **BLOC 2** 6, 7). Toutes les ultérieures entrées se réfèrent à **BLOC 1** (1 à 5) et **BLOC 2** (6, 7).

ASTRO SEUL

Avec **OK**, vous venez au menu **SEUL** (1, 2, 3, 4, 5, 6, 7). Toutes les ultérieures entrées se réfèrent à chaque jour de la semaine.

Programmation

8. Avec les touches +/-, vous réglez **l'HEURE DE BLOCAGE ▲** et **l'HEURE DE BLOCAGE ▼**. Confirmez chaque entrée avec **OK**.
9. Appuyez sur la touche **MENU** pour venir au mode de fonctionnement.

<http://www.servistores.com>

Programmation

PROG 1/ ASTRO SOIR SEMAINE

(Fonction Astro soir pour semaine + heure de declenchement ▲ + heure de blocage ▼)

PROG 1/ ASTRO SOIR BLOC

(Fonction Astro soir pour Bloc 1/2 + heure de declenchement ▲ + heure de blocage ▼)

PROG 1/ ASTRO SOIR SEUL

(Fonction Astro soir pour seul + heure de declenchement ▲ + heure de blocage ▼)

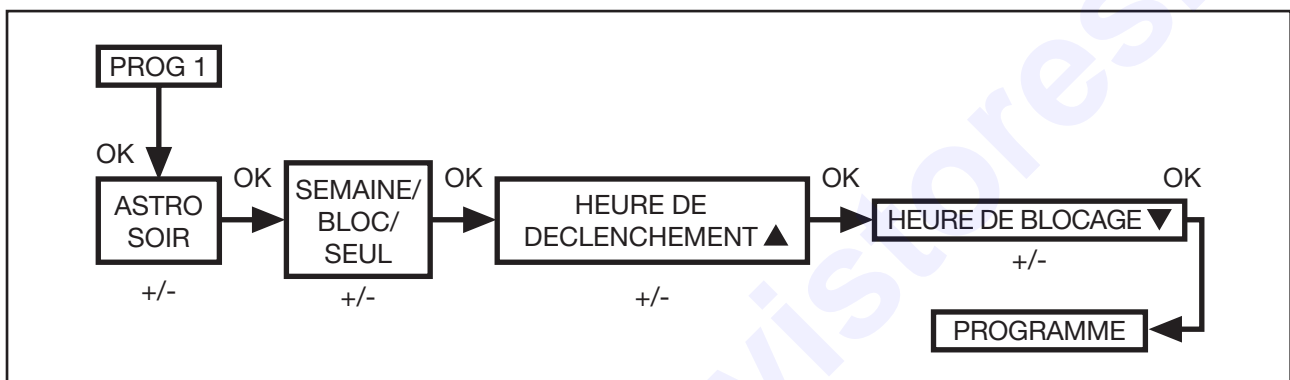

1. Appuyez sur la touche **MENU**.
2. Pour sélectionner le menu **PROGAMME**, appuyez sur la touche + jusqu'à ce que **PROGAMME** apparaisse.
3. Confirmez avec **OK**. **PROG 1** apparaît.
4. Confirmez avec **OK**.
5. Appuyez sur la touche +, jusqu'à ce que le menu **ASTRO SOIR** apparaisse.
6. Confirmez avec **OK**.

Programmation

7. Sélectionnez votre fonction **PROG 1 ASTRO SOIR** souhaitée avec les touches +/-:
 - ASTRO SOIR SEMAINE**
Avec **OK**, vous venez au menu **SEMAINE** (1 à 7). Toutes les ultérieures entrées se réfèrent à chaque jour de la semaine.
 - ASTRO SOIR BLOC**
Avec **OK**, vous venez au menu **BLOC (BLOC 1 1 à 5, BLOC 2 6, 7)**. Toutes les ultérieures entrées se réfèrent à **BLOC 1** (1 à 5) et **BLOC 2** (6, 7).
 - ASTRO SOIR SEUL**
Avec **OK**, vous venez au menu **SEUL** (1, 2, 3, 4, 5, 6, 7). Toutes les ultérieures entrées se réfèrent à chaque jour de la semaine.
8. Avec les touches +/-, vous réglez **l'HEURE DE BLOCAGE ▲**. Confirmez l'entrée avec **OK**.
9. Avec les touches +/-, vous réglez **l'HEURE DE BLOCAGE ▼**. Confirmez l'entrée avec **OK**.
10. Appuyez sur la touche **MENU** pour venir au mode de fonctionnement.

Programmation

PROG 1/INDIVIDUEL SEMAINE

(Heure de déclenchement individuelle ▲▼ pour semaine)

PROG 1/INDIVIDUEL BLOC

(Heure de déclenchement individuelle ▲▼ pour bloc 1/2)

PROG 1/INDIVIDUEL SEUL

(Heure de déclenchement individuelle ▲▼ pour seul)

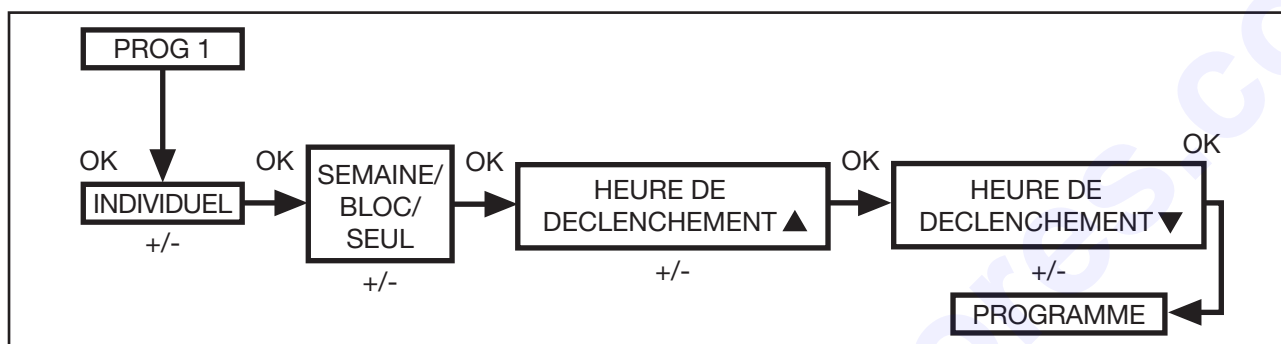

1. Appuyez sur la touche **MENU**.
2. Pour sélectionner le menu **PROGAMME**, appuyez sur la touche **+** jusqu'à ce que **PROGAMME** apparaisse.
3. Confirmez avec **OK**. **PROG 1** apparaît.
4. Confirmez avec **OK**.
5. Appuyez sur la touche **+**. **INDIVIDUEL** apparaît.
6. Confirmez avec **OK**.
7. Sélectionnez votre fonction **PROG 1 INDIVIDUEL** souhaitée avec les touches **+/-**:

INDIVIDUEL SEMAINE

Avec **OK**, vous venez au menu **SEMAINE** (1 à 7). Toutes les ultérieures entrées se réfèrent à chaque jour de la semaine.

INDIVIDUEL BLOC

Avec **OK**, vous venez au menu **BLOC** (**BLOC 1** 1 à 5, **BLOC 2** 6, 7). Toutes les ultérieures entrées se réfèrent à **BLOC 1** (1 à 5) et **BLOC 2** (6, 7).

INDIVIDUEL SEUL

Avec **OK**, vous venez au menu **SEUL** (1, 2, 3, 4, 5, 6, 7). Toutes les ultérieures entrées se réfèrent à chaque jour de la semaine.

8. Avec les touches **+/-**, vous réglez **l'HEURE DE COMMUTATION ▲** et **l'HEURE DE DECLENCHEMENT ▼**. Confirmez chaque entrée avec **OK**.
9. Appuyez sur la touche **MENU** pour venir au mode de fonctionnement.

Programmation

PROG 2/INDIVIDUEL SEMAINE

(Heure de déclenchement individuelle ▲▼ pour semaine)

PROG 2/INDIVIDUEL BLOC

(Heure de déclenchement individuelle ▲▼ pour bloc 1/2)

PROG 2/INDIVIDUEL SEUL

(Heure de déclenchement individuelle ▲▼ pour seul)

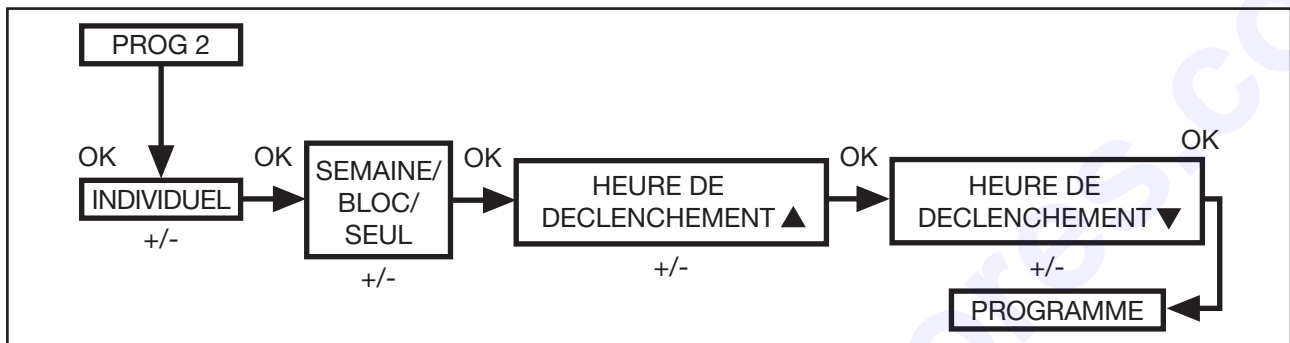

1. Appuyez sur la touche **MENU**.
2. Pour sélectionner le menu **PROGAMME**, appuyez sur la touche **+** jusqu'à ce que **PROGAMME** apparaisse.
3. Confirmez avec **OK**.
4. Appuyez sur la touche **+**. **PROG 2** apparaît.
5. Confirmez avec **OK**.
6. Appuyez sur la touche **+** jusqu'à ce que **INDIVIDUEL** apparaisse.
7. Confirmez avec **OK**.
8. Sélectionnez votre fonction **PROG 2 INDIVIDUEL** souhaitée avec les touches **+/-**:

INDIVIDUEL SEMAINE

Avec **OK**, vous venez au menu **SEMAINE** (1 à 7). Toutes les ultérieures entrées se réfèrent à chaque jour de la semaine.

INDIVIDUEL BLOC

Avec **OK**, vous venez au menu **BLOC** (**BLOC 1** 1 à 5, **BLOC 2** 6, 7). Toutes les ultérieures entrées se réfèrent à **BLOC 1** (1 à 5) et **BLOC 2** (6, 7).

INDIVIDUEL SEUL

Avec **OK**, vous venez au menu **SEUL** (1, 2, 3, 4, 5, 6, 7). Toutes les ultérieures entrées se réfèrent à chaque jour de la semaine.

9. Avec les touches **+/-**, vous réglez **l'HEURE DE DECLENCHEMENT ▲** et **l'HEURE DE DECLENCHEMENT ▼**. Confirmez chaque entrée avec **OK**.
10. Appuyez sur la touche **MENU** pour venir au mode de fonctionnement.

Programmation

PROG 2/OFFSET

(par ex. heure de descente le soir à la position de aeration)

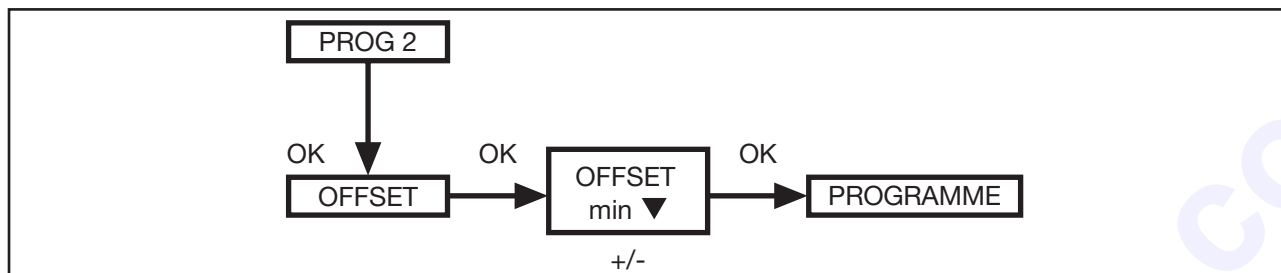

1. Appuyez sur la touche **MENU**.
2. Pour sélectionner le menu **PROGAMME**, appuyez sur la touche **+** jusqu'à ce que **PROGAMME** apparaisse.
3. Confirmez avec **OK**.
4. Appuyez sur la touche **+**. **PROG 2** apparaît.
5. Confirmez avec **OK**.
6. Appuyez sur la touche **+** jusqu'à ce que le menu **OFFSET** apparaisse.
7. Confirmez avec **OK**.
8. Avec les touches **+/-**, vous pouvez régler la descente séparément (+/- 240 min. au max., dépendant de **PROG 1 HEURE DE DECLENCHEMENT ▼**). Confirmez avec **OK**.
9. Appuyer sur la touche **MENU** pour venir au mode de fonctionnement.

Remarque: Dans le menu **REGLAGE** vous devez entrer l'heure de declenchement de la position de aeration et sélectionner **PROG 2 AERATION** pour la position finale.

Programmation

REGLAGE

VACANCES, CAPTEUR LUMIERE

(Vacances OFF/ON, Soleil/Crépuscule)

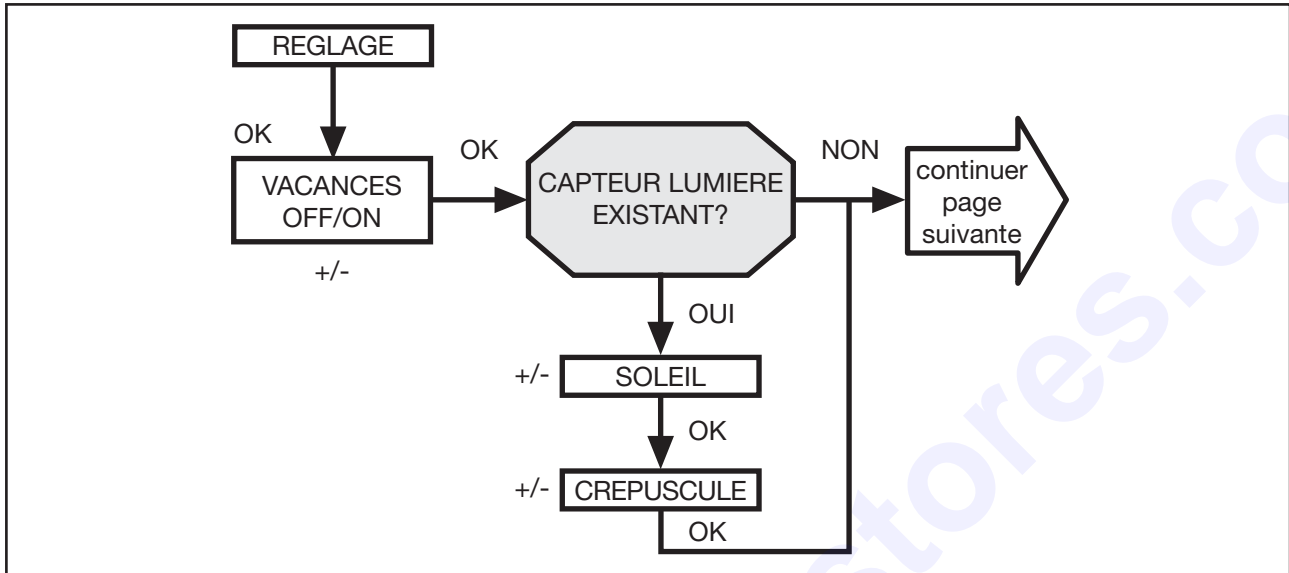

1. Appuyez sur la touche **MENU**.
2. Pour sélectionner le menu **REGLAGE** appuyez sur la touche **+** jusqu'à ce que **REGLAGE** apparaisse.
3. Confirmez avec **OK**.
4. **VACANCES OFF/ON** apparaît.
5. Avec les touches **+/-**, vous pouvez régler la fonction vacances sur **ON** ou **OFF**.
6. Confirmez votre sélection avec **OK**.

Remarque: Seulement si un capteur lumière est connecté, cette fenêtre de dialogue est affichée.

7. Vous avez confirmé la fonction vacances. **SOLEIL** apparaît.
8. La valeur réglée avant apparaît.
9. Avec les touches **+/-**, vous pouvez régler la valeur de soleil. (Les deux chiffres à gauche dans le display indiquent la valeur de luminosité actuelle.)
10. Confirmez votre entrée avec **OK**.
Effectuez le réglage **CREPUSCULE** comme décrit pour le **SOLEIL**.
11. La fonction **SOLEIL/CREPUSCULE** est réglée.

Pour une programmation ultérieure dans le menu REGLAGE lisez la suite.

Programmation

REGLAGE

POSITION INTERMEDIAIRE, AERATION/INVERSION, PROG 1 POSITION FINALE (Programmation de l'heure/de la position)

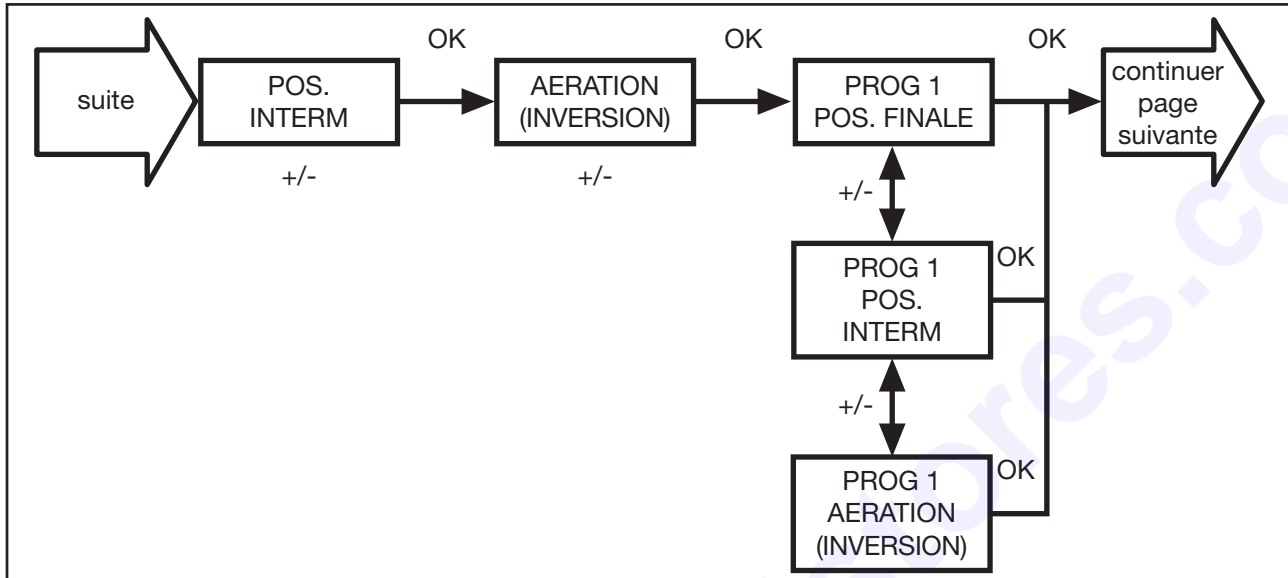

1. Vous avez confirmé les menus **VACANCES/CAPTEUR LUMIERE. POSITION INTERMEDIAIRE** apparaît.
2. Avec les touches +/-, vous pouvez régler la durée de la course à la **POSITION INTERMEDIAIRE**. L'entrée de la durée est en secondes, ou vous manœuvrez le tablier à la **POSITION INTERMEDIAIRE** à partir de la position finale supérieure avec les touches **HAUT/BAS**.
3. Confirmez avec **OK**.
4. Avec les touches +/-, vous pouvez régler la durée de la course à la **AERATION/INVERSION**. L'entrée de la durée est en secondes, ou vous manœuvrez le tablier à la **AERATION/INVERSION** à partir de la position finale inférieure avec les touches **HAUT/BAS**. Confirmez avec **OK**.
5. Vous avez confirmé le menu **AERATION/INVERSION. PROG 1 POSITION FINALE/PROG 1 POSITION INTERMEDIAIRE** ou **PROG 1 AERATION/INVERSION** apparaît.
6. Avec les touches +/-, vous pouvez sélectionner entre **PROG 1 POSITION FINALE, PROG 1 POSITION INTERMEDIAIRE** et **PROG 1 AERATION/INVERSION**.
7. Confirmez votre sélection avec **OK**.
8. La fonction **PROG 1 POSITION FINALE** est réglée.

Pour une programmation ultérieure dans le menu **REGLAGE** lisez la suite.

Programmation

REGLAGE

PROG 2 POSITION FINALE (Programmation de l'heure/de la position)

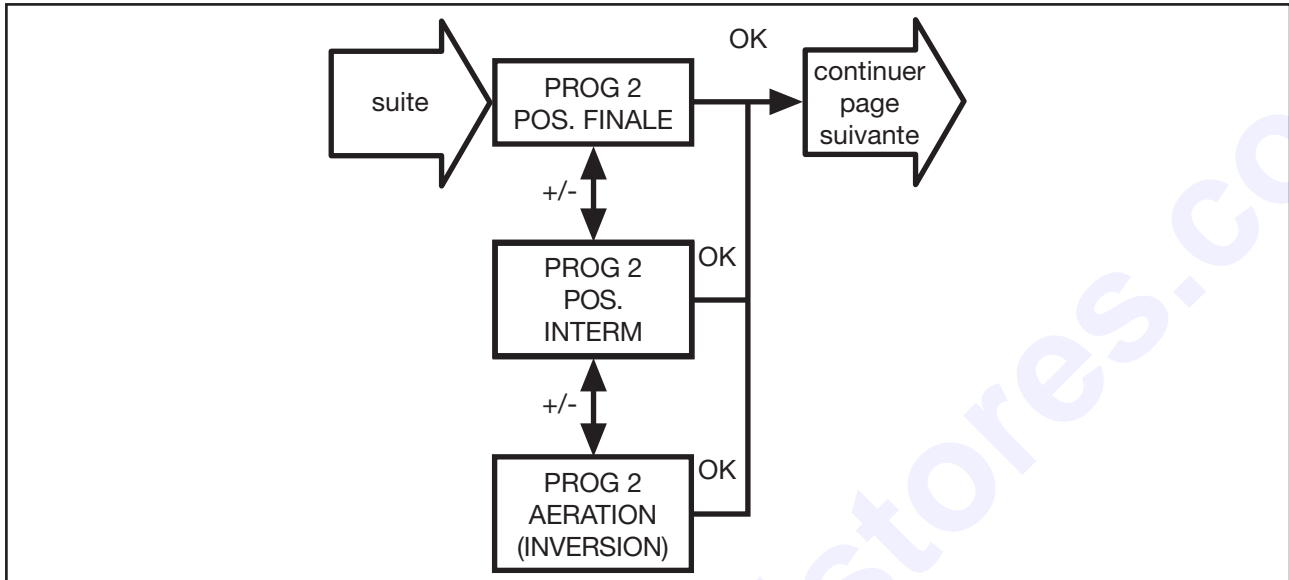

Remarque: Seulement si une heure est réglée dans **PROG 2** cette fenêtre de dialogue est affichée.

1. Vous avez confirmé le menu **PROG 1 POSITION FINALE**.
PROG 2 POSITION FINALE apparaît.
2. Avec les touches +/-, vous pouvez sélectionner entre **PROG 2 POSITION FINALE**, **PROG 2 POSITION INTERMEDIAIRE** et **PROG 2 AERATION/INVERSION**.
3. Confirmez votre sélection avec **OK**.
4. La fonction **PROG 2 POSITION FINALE** est programmée.

Pour une programmation ultérieure dans le menu REGLAGE lisez la suite.

Programmation

REGLAGE

FRANCAIS/DECALAGE ASTRO ▲▼

(Sélection de langue, décalage Astro)

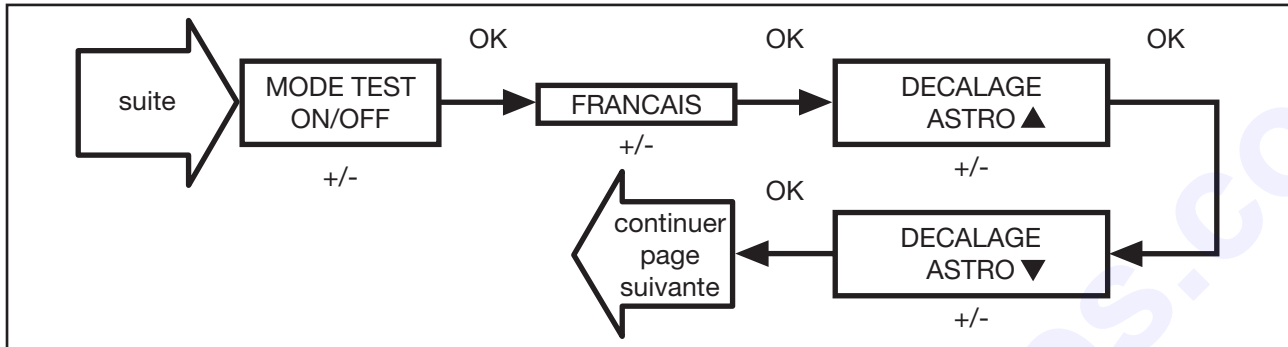

Remarque: Seulement si un capteur lumière est connecté le menu **MODE TEST** est affiché.

1. Vous avez confirmé le menu **PROG 2 POSITION FINALE. MODE TEST ON/OFF** apparaît.
2. Avec les touches +/-, vous pouvez activer ou désactiver le **MODE TEST (ON/OFF)**.
Confirmez avec **OK. FRANCAIS** apparaît.

Remarque: Le menu **MODE TEST** est terminé quand vous appuyez sur la touche **OK** dans le mode de fonctionnement.

3. Avec les touches +/-, vous pouvez régler la langue souhaitée.
4. Confirmez votre sélection avec **OK**.
5. **DECALAGE ASTRO ▲** apparaît.
6. Avec les touches +/-, vous pouvez régler le décalage Astro ▲ souhaité (+/- 120 min. au max.).
7. Confirmez avec **OK**.
8. **DECALAGE ASTRO ▼** apparaît.
9. Avec les touches +/-, vous pouvez régler le décalage Astro ▼ souhaité (+/- 120 min. au max.).
10. Confirmez avec **OK**.
11. La fonction **DECALAGE ASTRO ▼** est réglé.

Pour une programmation ultérieure dans le menu REGLAGE lisez la suite.

Programmation

REGLAGE

EXPERT MODE Sélection de ville (LONGITUDE, LATITUDE, FUSEAU HORAIRE)

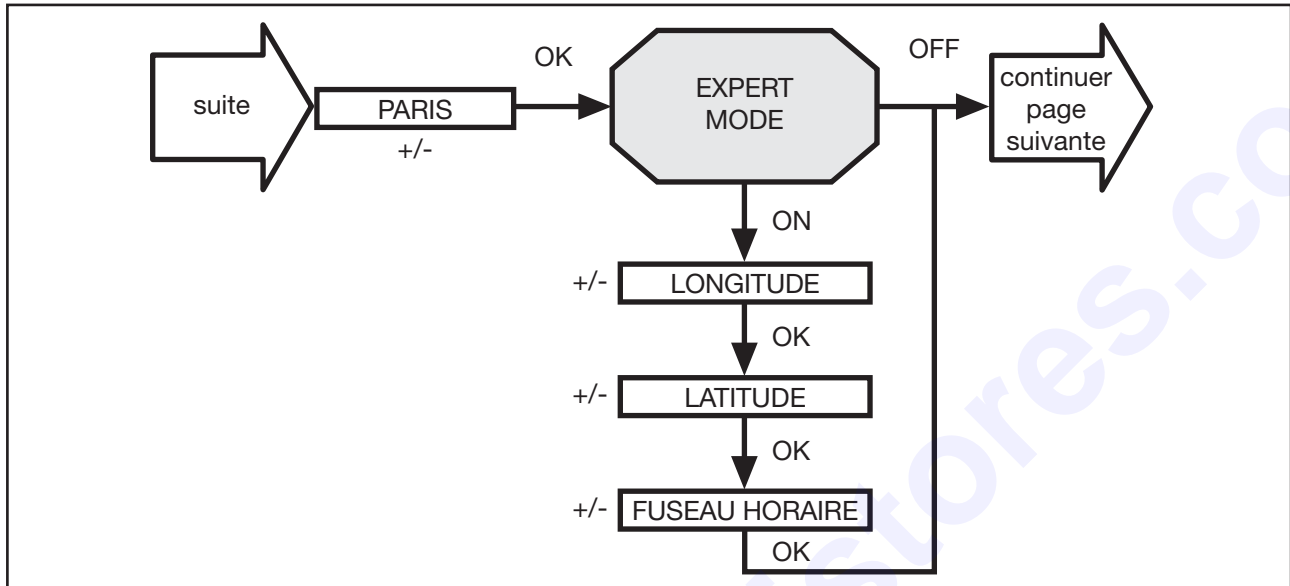

1. Vous avez confirmé le menu **DECALAGE ASTRO ▼**. Sélection de ville (**PARIS**) apparaît.
2. Avec les touches **+/-**, vous pouvez régler la ville qui se trouve le plus proche de votre localité.
3. Confirmez avec **OK**.

Remarque: Les fenêtres de dialogue **LONGITUDE/LATITUDE/FUSEAU HORAIRE** sont affichées seulement si, dans le menu de fonction, le **EXPERT MODE** est sur **ON**.

4. **LONGITUDE** apparaît. (Si vous voulez déterminer exactement votre position, vous pouvez la régler à travers la longitude/latitude.)
5. Avec les touches **+/-**, vous pouvez régler la longitude souhaitée.
6. Confirmez avec **OK**. **LATITUDE** apparaît.
7. Avec les touches **+/-**, vous pouvez régler la latitude souhaitée.
8. Confirmez avec **OK**. **FUSEAU HORAIRE** apparaît.
9. Avec les touches **+/-**, vous pouvez régler le **FUSEAU HORAIRE** dans lequel vous vous trouvez. Confirmez avec **OK**.
10. La fonction **FUSEAU HORAIRE** est réglée.

Pour une programmation ultérieure dans le menu REGLAGE lisez la suite.

Programmation

REGLAGE

ETE/HIVER (passage automatique heure été/hiver)

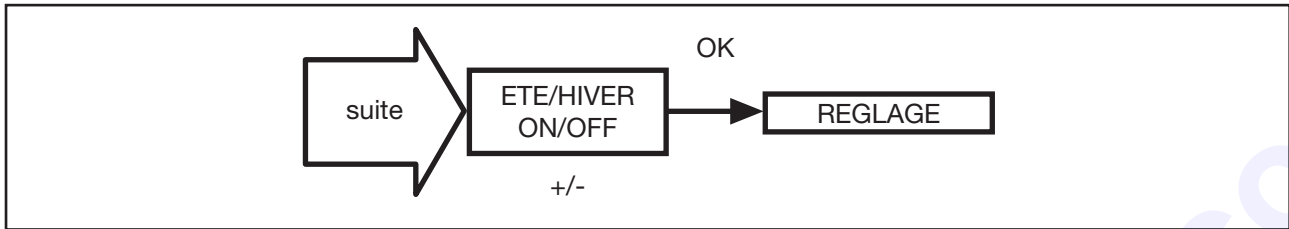

1. Vous avez confirmé le menu **FUSEAU HORAIRE. ETE/HIVER** apparaît.
2. Avec les touches **+/-**, vous pouvez activer ou désactiver **ETE/HIVER**.
3. Confirmez votre sélection avec **OK**.
4. Appuyez sur la touche **MENU** pour venir au mode de fonctionnement.

Programmation

FONCTION

(n'apparaît que si l'organe de commande est enlevé, seulement pour spécialistes formés)

VOLET ROULANT/STORE VENITIEN, TEMPS DE FONCTIONNEMENT, 1-IERE MISE EN SERVICE

(Sélection du tablier, temps de fonctionnement du volet roulant/store vénitien, date de la 1-iere mise en service)

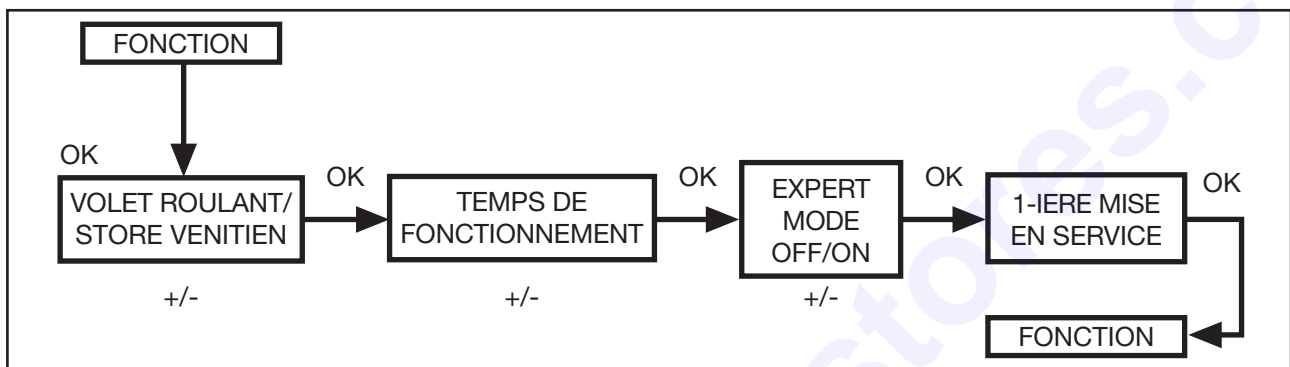

1. Appuyez sur la touche **MENU**.
2. Pour sélectionner le menu **FONCTION**, appuyez sur la touche **+** jusqu'à ce que **FONCTION** apparaisse.
3. Confirmez avec **OK**. **VOLET ROULANT/STORE VENITIEN** apparaît.
4. Avec les touches **+/-**, vous pouvez choisir entre volet roulant/store vénitien.
5. Confirmez avec **OK**.
TEMPS DE FONCTIONNEMENT apparaît.
6. Avec les touches **+/-**, vous pouvez régler la durée de fonctionnement requise (préprogrammation: 120 secondes). Confirmez avec **OK**. **MODE EXPERT OFF/ON** apparaît.
7. Avec les touches **+/-**, vous pouvez sélectionner le réglage souhaité.
8. Confirmez votre sélection avec **OK**. **1-IERE MISE EN SERVICE** apparaît.
9. Confirmez avec **OK**.
10. Appuyez sur la touche **MENU** pour venir au mode de fonctionnement.

Programmation de l'émetteur

Programmation de l'émetteur

La procédure pour le réglage des fins de course des moteurs SELVE à récepteur intronic embarqués et la mise au point de tout autre récepteur intronic ne font pas partie du présent guide.

Veillez consulter les notices particulières de ces produits.

1.) Programmation l'émetteur

1.1) Mise en service chez le client

Si aucune télécommande n'a encore été attribuée (programmée) à un récepteur, vous pouvez programmer n'importe quel émetteur de la gamme SELVE intronic dès la mise sous tension dudit récepteur.

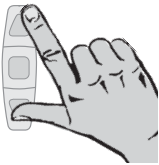

Appuyez simultanément sur les touches **MONTER** et **DESCENDRE** de l'émetteur pour programmer celui-ci temporairement.



Appuyez brièvement sur la touche **PROG** pour confirmer la programmation.

L'émetteur est attribué (programmé) définitivement, une coupure d'alimentation sera sans effet.

Remarque: Lors de la première mise en service, aucune commande radio n'est possible si l'émetteur n'a pas été attribué au moins temporairement. Tant qu'un émetteur n'a pas été confirmé via la touche **PROG**, toute programmation temporaire disparaît après une coupure de l'alimentation électrique du récepteur.

Attention: Veillez à ne pas programmer simultanément plusieurs moteurs d'une installation existante. Sinon, ils réagiront ensemble aux commandes (pour solutionner ce problème, voir point 4.)!

Programmation de l'émetteur

1.2) Programmation d'un émetteur supplémentaire



Appuyez pendant 3 secondes sur la touche **PROG** d'un émetteur déjà programmé (attendre jusqu'à ce que la LED clignote **une fois**). L'activation de ce mode de programmation est signalée par un bref mouvement de montée/descente du moteur.

Vous avez maintenant une minute pour effectuer l'opération qui suit.



Appuyez ensuite brièvement sur la touche **PROG** du nouvel émetteur à programmer.

Le nouvel émetteur est programmé dans le récepteur.

Remarque: La procédure est clôturée si l'opération a réussi ou dès l'instant où un ordre de monter/descendre est donné par cet émetteur.

Programmation de l'émetteur

1.3) Déprogrammation d'un émetteur

Pour cette opération, au moins deux émetteurs doivent déjà être programmés dans le récepteur.

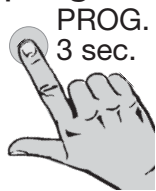

Pour déprogrammer un émetteur, appuyez pendant 3 secondes sur la touche **PROG** de l'émetteur que vous désirez conserver (attendre jusqu'à ce que la LED clignote **une fois**). L'activation de la procédure de déprogrammation est signalée par un bref mouvement de montée/descente du moteur.



Appuyez ensuite brièvement sur la touche **PROG** de l'émetteur à déprogrammer. L'émetteur est déprogrammé et n'est plus reconnu par le récepteur.

Remarque: La procédure est clôturée si l'opération a réussi ou dès l'instant où un ordre de monter/descendre est donné par l'émetteur subsistant.

Programmation de l'émetteur

2.) Programmation d'une position intermédiaire et d'une position de ventilation

Vous avez la possibilité de programmer librement deux positions de référence dans un récepteur.

2.1) Réglage de la position intermédiaire au départ du point d'arrêt haut

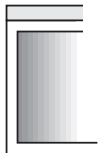

Pour régler la position intermédiaire, faites monter le volet contre le fin de course haut.

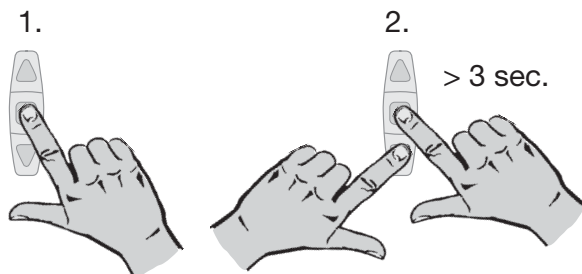

Appuyez d'abord sur la touche **STOP** puis également sur la touche **DESCENDRE** et maintenez les deux touches enfoncées.

Après 3 secondes, le volet entame le mouvement vers le bas.



Une fois que la hauteur intermédiaire désirée est atteinte, ne maintenez plus que la touche **STOP** enfoncée et corrigez, si nécessaire, la position en manoeuvrant les touches **MONTER** ou **DESCENDRE**. Lâchez la touche **STOP** dès que la position voulue est

atteinte.

Le récepteur a mémorisé cette position qui peut être modifiée à souhaits en reprenant la procédure depuis le début de ce paragraphe.

Programmation de l'émetteur

2.2) Réglage de la position de ventilation au départ du point d'arrêt bas



Pour régler la position de ventilation, faites descendre le volet contre le fin de course bas.

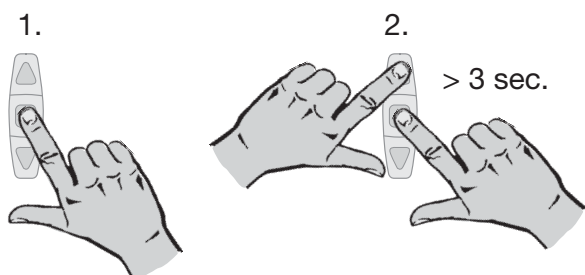

Appuyez d'abord sur la touche **STOP** puis également sur la touche **MONTEE** et maintenez les deux touches enfoncées.

Après 3 secondes, le volet entame le mouvement vers le haut.

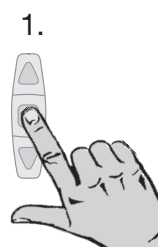

Une fois que la position de ventilation désirée est atteinte, ne maintenez plus que la touche **STOP** enfoncée et corrigez, si nécessaire, la position en manoeuvrant les touches **MONTEE** ou **DESCENTE**.

Lâchez la touche **STOP** dès que la position voulue est atteinte.

Le récepteur a mémorisé cette position qui peut être modifiée à souhaits en reprenant la procédure depuis le début de ce paragraphe.

Remarque: Les récepteurs intronic embarqués des moteurs SELVE ne possèdent pas la fonction «position de ventilation».

Programmation de l'émetteur

3.) Programmation d'un nouvel émetteur suite à la perte, le vol à une panne de celui-ci

Si un autre émetteur programmé n'est pas disponible, procédez comme suit:

Effectuez une coupure de l'alimentation électrique

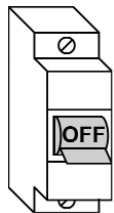

couper
3 sec.

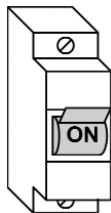

enclencher
3 sec.

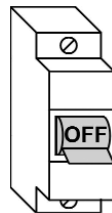

couper
3 sec.

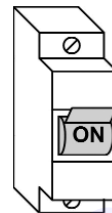

enclencher

L'activation de la procédure est signalée par un bref mouvement de montée/descente du moteur.



PROG.
3 sec.

Vous disposez maintenant max. 4 min. pour effectuer l'opération qui suit. Appuyez sur la touche **PROG** du nouvel émetteur pendant 3 secondes (attendre jusqu'à ce que la LED clignote **une fois**).

Le nouvel émetteur est programmé (attribué) définitivement dans le récepteur.

Remarque: La procédure est clôturée si la programmation a réussi ou dès l'instant où un ordre de monter/descente est donné par cet émetteur. Si cette nouvelle programmation a réussi, tous les émetteurs précédents sont déprogrammés et devenus inopérants. Seul l'émetteur qui vient d'être reprogrammé est actif (fonction de sécurité).

Attention: Prenez garde à ce que tous les récepteurs qui sont branchés sur un circuit d'alimentation commun, ne se trouvent simultanément dans le mode de reprogrammation par l'action de coupure/enclenchement du secteur tel qu'indiquée ci-dessus. Le risque est que si vous appuyez ensuite sur la touche **PROG** pendant les dites 3 secondes, le nouvel émetteur sera programmé dans tous les récepteurs. Ils réagiront ensuite ensemble, ce qui n'était pas le but recherché (pour solutionner ce problème, voir point 4.).

Programmation de l'émetteur

4.) Dissociation (séparation) d'un groupe de récepteurs

Un groupe est un arrangement de plusieurs récepteurs qui sont commandés simultanément via un même canal d'émission.

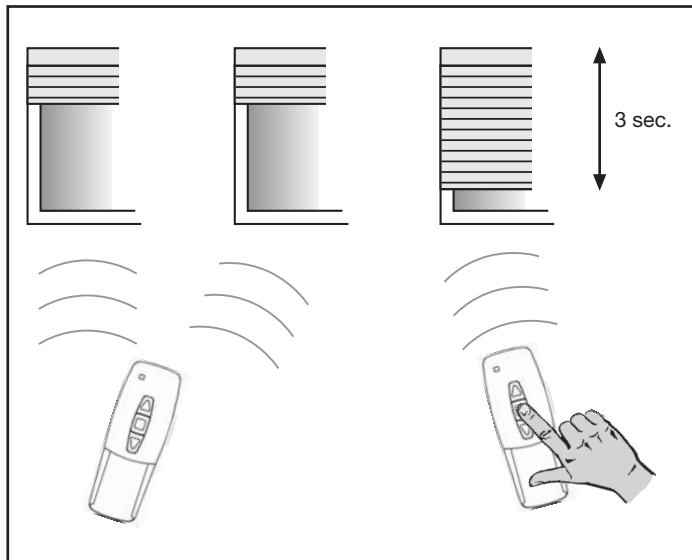

Pour rendre chaque récepteur indépendant et lui attribuer son propre canal d'émission, il faut procéder à l'opération décrite ci-dessous.

Explication préliminaire: Après le démarrage de la procédure, endéans les 2 minutes et, dans un ordre aléatoire, chaque

volet va se mettre en route brièvement pendant 3 sec. Pendant ce bref temps de fonctionnement chaque volet devra être stoppé à l'aide d'un émetteur (télécommande) quelquonque qui lui sera nouvellement attribué. Attention, chaque volet ne se mettra en route qu'une fois (1x).

Pour effectuer la dissociation d'un groupe de récepteurs, procédez comme suit:

Effectuez une coupure de l'alimentation électrique

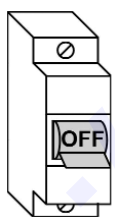

couper
3 sec.

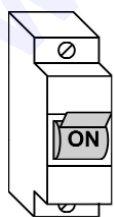

enclencher
3 sec.

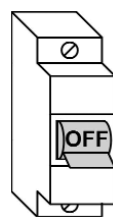

couper
3 sec.

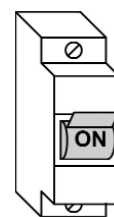

enclencher

L'activation de la procédure est signalée par un bref mouvement de montée/descente des moteurs.

Programmation de l'émetteur

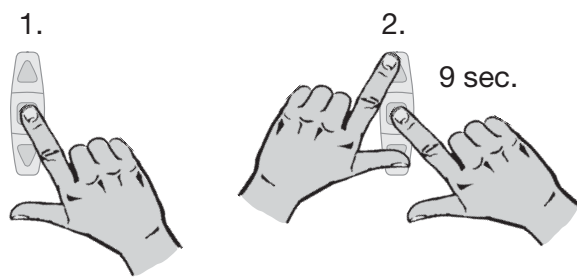

Appuyez d'abord sur la touche **STOP** d'un émetteur programmé, puis aussi sur les touches **MONTER** et **DESCENDRE**. Maintenez les trois touches enfoncées pendant 9 secondes

(attendre jusqu'à ce que la LED clignote **trois fois**).

Attention: A la fin de la procédure de séparation, cet émetteur sera déprogrammé et inopérant sur le canal utilisé pour démarrer le travail.

Les récepteurs confirment la manoeuvre en faisant fonctionner, brièvement 3 sec. les moteurs (monter/descendre).

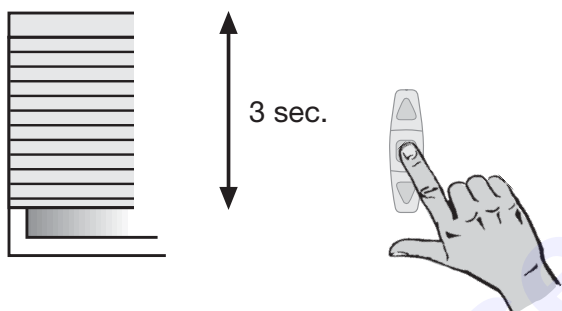

Préparez les nouveaux émetteurs à attribuer. Dès que le volet correspondant se met en route (max. 3 sec.), appuyez sur la touche **STOP**. Procédez ainsi de suite pour chaque volet du groupe. Chaque émetteur est

mémorisé maintenant individuellement.

Si par hasard des récepteurs réagissent encore simultanément à une commande, il faut reprendre l'opération dès le début de ce paragraphe.

Remarque: La procédure de séparation d'un groupe est clôturée si l'opération à réussi.

Il est possible d'inhiber la séparation d'un récepteur d'un groupe en effectuant une commande de montée ou de descendre au moyen de la télécommande programmée correspondante. Au cas où une impulsion sur la touche **STOP** a manqué, il est possible de réarranger l'automatisme en programmant l'émetteur concerné via les instructions du point 1.1.

Remplacement des piles

Remplacement des piles

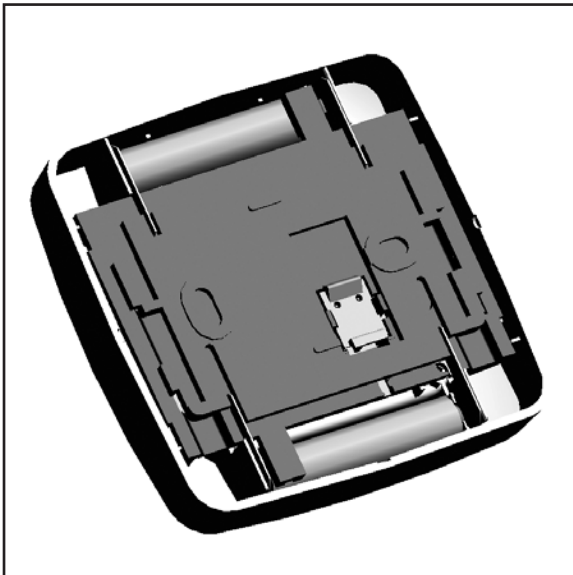

Remarque: Remplacez les piles en une minute.

1. Enlevez les piles.
2. Placez les nouvelles piles correctement.

Entretien

Nettoyez l'appareil seulement avec un chiffon humide. N'utilisez aucun produit dégraissant car celui-ci peut endommager la matière plastique.

Caractéristiques techniques

Tension nominale:	3 V DC
Type de pile:	LR 03 (AAA)
Type de protection:	IP 20
Température ambiante admissible:	0 à +55 °C
Type de montage:	Fixage au mur
Fréquence radio:	868,3 MHz

La portée maximale du signal radio est de 25 m dans les bâtiments et elle peut atteindre jusqu'à 350 m à l'extérieur.

Sous réserve de modifications techniques.

Déclaration de conformité

Par la présente, la société SELVE GmbH & Co. KG déclare que l'automatisme i-R Timer Plus est conforme aux exigences fondamentales et aux autres prescriptions de la directive 1999/5/CE en vigueur.

Dépannage

Dépannage

Erreur	Cause	Remède
Le moteur ne fonctionne pas	Fausse connexion	Vérifier les connexions
Le moteur ne fonctionne pas, la LED de contrôle ne s'allume pas	Les piles sont épuisées	Remplacer les piles
	Les piles ne sont pas mises en place correctement	Placer les piles suivant la polarité
Le moteur ne fonctionne pas, la LED de contrôle reste allumée	Le récepteur est hors de la portée radio et ne capte pas la commande donnée	Réduire la distance entre l'émetteur et le récepteur
	L'émetteur n'est pas programmé dans le récepteur	Programmer l'émetteur
Le programme Astro ne commute pas exactement	La date n'est pas correcte	Régler la date correcte
	Fausse ville ou fausse longitude/latitude est réglée	Régler la ville correcte ou la longitude/latitude exacte
	Fonction vacances activée	Désactiver la fonction vacances
	Le décalage Astro est réglé	Adapter le décalage Astro
L'i-R Timer Plus n'exécute pas les commandes réglées	L'interrupteur à coulisse est sur mode manuel	Réglez l'interrupteur à coulisse sur mode automatique
L'i-R Timer Plus exécute les commandes réglées imprécisément	La fonction vacances est activée	Désactiver la fonction vacances
Les paramètres de luminosité et de crépuscule réglés ne peuvent pas être modifiés ou ne sont pas affichés	Aucun capteur de luminosité est connecté ou le capteur de luminosité/câble de connexion est défectueux	Vérifiez le capteur de luminosité, le câble de connexion et la prise de connexion
Le volet roulant n'est pas manoeuvré à la position finale	La position finale n'est pas réglée	Régler la position finale dans le menu de réglage PROG 1/2
La LED de contrôle clignote	Les piles sont faibles	Remplacer les piles
Après le remplacement des piles, l'émetteur ne réagit pas	L'alimentation était interrompue trop longtemps	Appuyer sur la touche RESET, vérifier les réglages

Notices

<http://www.servistores.com>

Conditions de garantie

Conditions de garantie

La durée de garantie de SELVE GmbH & Co. KG pour des appareils neufs qui ont été installés conformément aux instructions de montage est de 24 mois à partir de la date d'achat. Elle est terminée au plus tard 30 mois après la date de production. La garantie s'applique à tous les défauts de construction, de matériaux et de fabrication.

La garantie ne s'applique pas aux défauts et défauts qui remontent à:

- une installation incorrecte
- une inobservation des notices d'installation et de service
- une commande et des efforts non appropriés
- des influences du milieu ambiant comme des coups ou le temps
- des réparations et modifications par des organismes non autorisés
- une utilisation d'accessoires inadéquats.

SELVE supprime gratuitement les défauts d'un produit qui émergent pendant la période de garantie. Ceci s'effectue par une réparation ou un remplacement de l'appareil. Par la fourniture de remplacement pour la garantie, il n'y a pas de prolongation de la période de garantie initiale. SELVE ne supporte pas de frais de montage et de démontage.

SELVE

SELVE GmbH & Co. KG

Werdohler Landstraße 286

D-58513 Lüdenscheid

Tel.: +49 2351 925-0

Fax: +49 2351 925-111

Internet: www.selve.de

E-Mail: info@selve.de

Inhoudsopgave

Veiligheidsinstructies	132
Verklaring van display en toetsen	132
Algemeen	134
Reglementaire toepassing	134
Montage	135
Inbedrijfstelling	137
Fabrieksinstelling	137
Verklaring van functies en begrippen	138
Algemeen	138
Menu TIJD/DAT	139
Menu ROGRAMMA	139
Menu INSTELLING	144
Menu FUNCTIE	146
Programmering	147
BEDRIJFSMODUS (<i>Menuoverzicht</i>)	147
TIJD/DAT (<i>Tijd en datum instellen</i>)	147
PROGRAMMA	
PROG 1/ASTRO	
(<i>Astrofunctie + spertijden ▲▼</i>)	148
PROG 1/ASTRO AVOND	
(<i>Astrofunctie avond + schakeltijd ▲ + spertijd ▼</i>)	150
PROG 1/INDIVIDUEEL	
(<i>Individuele schakeltijd ▲▼</i>)	152
PROG 2/INDIVIDUEEL	
(<i>Extra individuele schakeltijd ▲▼</i>)	153
PROG 2/OFFSET	
(<i>Extra schakeltijd ▼ bijv. vertrektijd avond naar ventilatiestand</i>)	154
INSTELLING	
VAKANTIE, LICHTSENSOR	
(<i>Vakantie OFF/ON, Zon/Schemering</i>)	155
TUSSENPOSITIE, VENTILATIE/KANTELEN,	
PROG 1 EINDSTAND	
(<i>Tijd/Standprogrammering</i>)	156

Inhoudsopgave

PROG 2 EINDSTAND	
<i>(Tijd/Standprogrammering)</i>	157
NEDERLANDS/ASTROVERSCHUIVING ▲▼	
<i>(Taalkeuze, Astroverschuiving)</i>	158
EXPERT MODUS Stadkeuze	
<i>(LENGTEGRAAD, BREEDTEGRAAD, TIJDZONE)</i>	159
ZO/WI	
<i>(Automatische zomer-/wintertijd omschakeling)</i>	160
FUNCTIE	
ROLLUIKEN/JALOEZIE, LOOPTIJD, EERSTE INGEBRUIKNAME	
<i>(Keuze van het type, looptijd van het rolluik/ de jaloezie, datum van de eerste ingebruikname)</i>	161
Programmeren van de radiotelegrafie	162
1.) Programmeren van de radiotelegrafie	162
1.1) Ingebruikname bij de eindklanten	162
1.2) Verdere zender	
in de ontvanger programmeren	162
1.3) Zender uit de ontvanger verwijderen	163
2.) Tussen- en verluchttingspositie programmeren	163
2.1) Instellen van de tussenpositie uit de bovenste eindpositie	163
2.2) Instellen van de verluchttingspositie uit de onderste eindpositie	164
3.) Nieuw programmeren bij defecte of ontbrekende zender	165
4.) Groepenscheiding	166
Vervanging van de batterijen	168
Reiniging	168
Technische data	168
Algemene conformiteitsverklaring	168
Opmerkingen met betrekking tot het zoeken van storingen	169
Notities	170
Garantie	171

Veiligheidsinstructies

Veiligheidsinstructies



Waarschuwing!



Waarschuwing!

- Uitsluitend in droge ruimte gebruiken.
- Gebruik uitsluitend niet veranderde originele onderdelen van SELVE.
- Houd personen buiten het werkgebied van de installatie.
- Houd kinderen op afstand van besturingsapparaten.
- Neem de bepalingen in acht die specifiek voor uw land van toepassing zijn.
- Gebruikte batterijen wegbrengen voor deskundige verwerking als afval.
- Batterijen alleen door het zelfde type (CR 2032) vervangen
- Wanneer de installatie door één of meerdere apparaten wordt gestuurd, dan moet het bewegingsgebied van de installatie gedurende de bediening zichtbaar zijn.
- Apparaat bevat onderdelen die ingeslikt kunnen worden.

Verklaring van display en toetsen

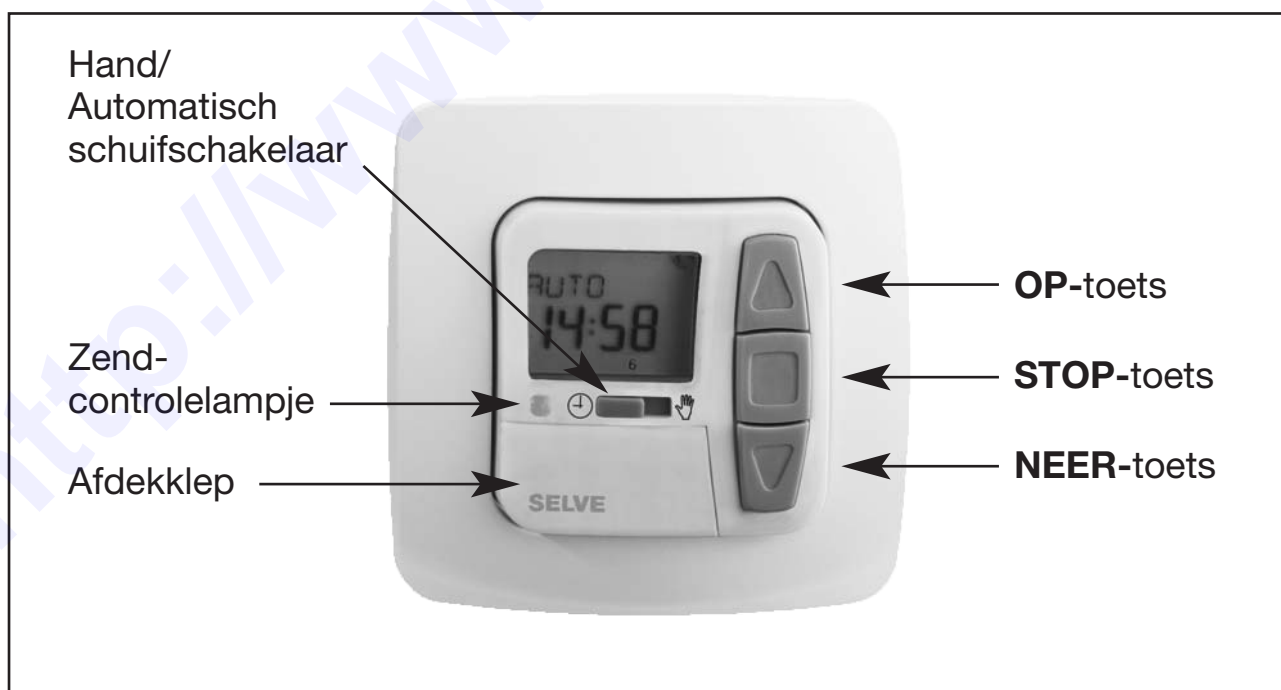

Verklaring van display en toetsen

Verklaring van display en toetsen

Toetsen onder de afdekklep

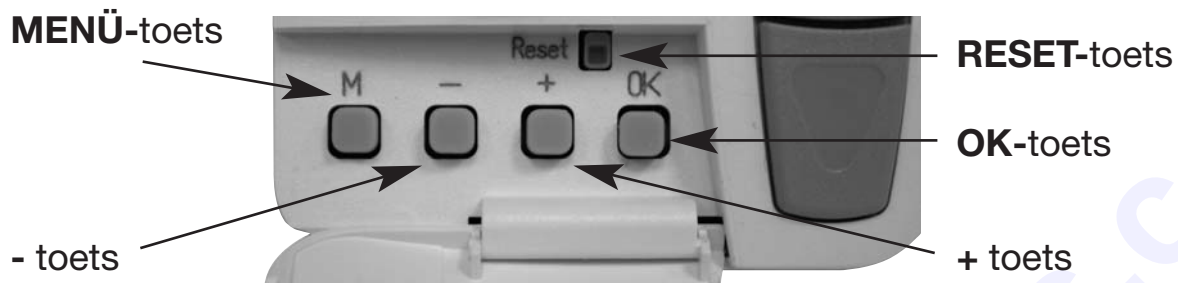

Toetsen op de achterkant



Displaysymbolen

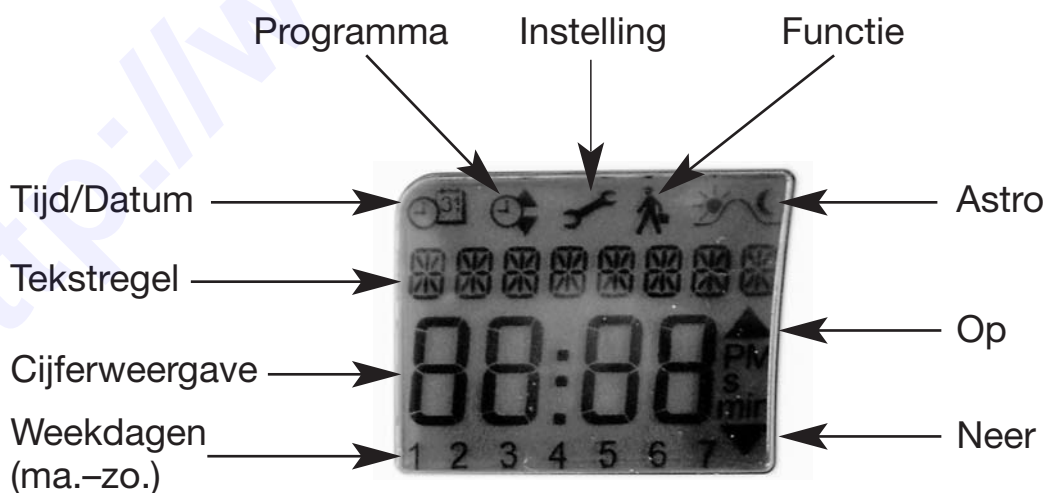

Algemeen/Reglementaire toepassing

Algemeen

De door de fabriek van actuele datum en tijd voorziene (MET) i-R Timer Plus, stuurt de aandrijving automatisch op de astrotijden (tijd van zonsopgang en zonsondergang).

Handmatige bediening van de i-R Timer Plus is altijd mogelijk.

Door het eenvoudige aanbrengen van een lichtsensoren kan de i-R Timer Plus uitgebreid worden met een comfortabele zonwering-besturing (schaduw geven aan planten en meubels).

Reglementaire toepassing

De i-R Timer Plus mag uitsluitend gebruikt worden voor het bedienen van rolluiken en jaloezie-installaties.

Het aansluiten van vreemde apparaten moet gebeuren na rug-gespraak met de vakhandel.

Montage

Montage

Aanwijzing:

Let er op dat de besturing niet in de buurt van metalen oppervlakken of magnetische velden wordt geïnstalleerd en gebruikt.

Radio-gestuurde installaties die op dezelfde frequentie zenden, kunnen voor een storing in de ontvangst zorgen.

De reikwijdte van het radiosignaal is door de wetgever en door bouwkundige maatregelen beperkt. Deze beperkingen moeten in acht worden genomen.

Montage van de wandhouder

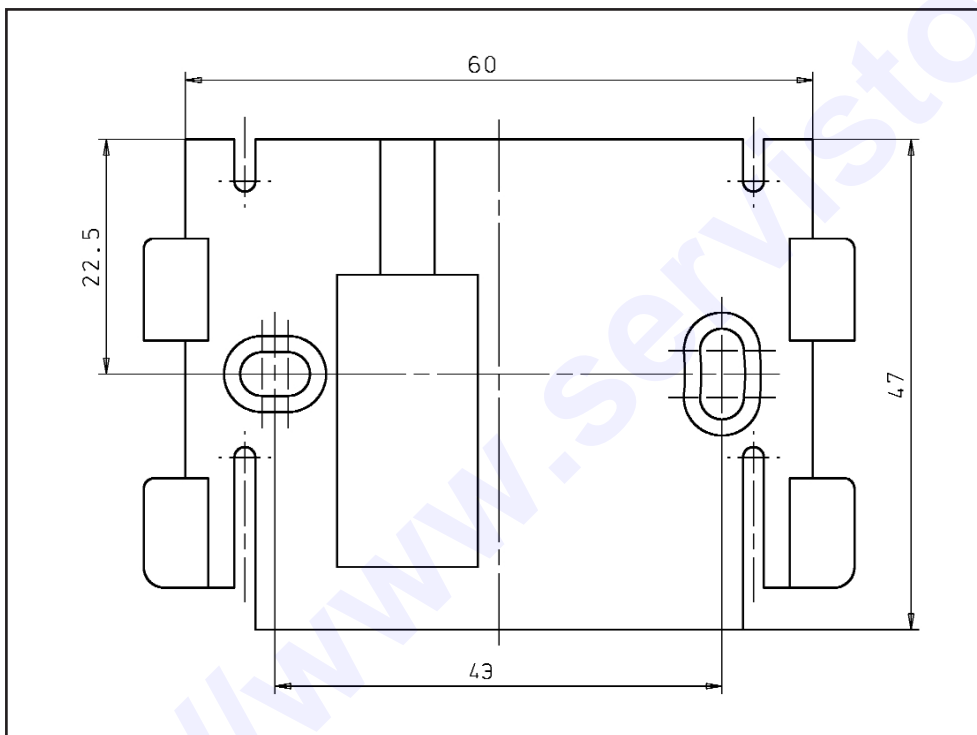

- Controleer voorafgaand aan de montage of de zender en de ontvanger op de gewenste plaats van de montage probleemloos functioneren.
- Bevestig de houder met de twee meegeleverde schroeven aan de wand.

Montage/Aansluiting

Lichtsensoren

Er kan een lichtsensor op het apparaat worden aangesloten, zie gebruiksaanwijzing van de i-Light Sensor.

<http://www.servistores.com>

Inbedrijfstelling/Fabrieksinstelling

Inbedrijfstelling

Met de eerste druk op de toets wordt de klok "gewekt". Kies met de +/- toetsen de taal en neem deze over met de **OK**-toets. De klok bevindt zich in de automatische modus.

Fabrieksinstelling

TIJD/DAT:

- actuele MET en actuele datum

PROGRAMMA:

- ASTRO → BLOK → SPERTIJD (1–5)
 - ▲ 06:30 uur
 - ▼ geen vooringestelde spertijden
- SPERTIJD (6, 7)
 - ▲ 08:00 uur
 - ▼ geen vooringestelde spertijden

INSTELLING:

- VAKANTIE OFF
- Lichtsensor ZON 05, zonwaarde (bij aangesloten lichtsensor)
- EINDSTAND, standplaats
- ZO/WI ON

FUNCTIE:

- ROLLUIKEN, EXPERT MODUS OFF

Aanwijzing: Door het indrukken van de **RESET**-toets (met een ballpoint of i.d.) wordt de i-R Timer Plus teruggezet in de fabrieksinstelling.

Uitzondering: menu Functie, Taalkeuze en Stadkeuze.

Verklaring van functies en begrippen

Verklaring van functies en begrippen

Algemeen

Hand/Auto schuifschakelaar

In de stand "Hand" van de schuifschakelaar worden uitsluitend handmatige commando's uitgevoerd (bijv.: **OP, STOP, NEER** met een druk op de toets).

In de stand "Auto" van de schuifschakelaar worden automatische commando's uitgevoerd (bijv.: schaduwfunctie, schemerfunctie, tijd, astrofunctie...).

Zendcontrolelampje

Een radiosignaal wordt door het oplichten van het zendcontrolelampje gesignaleerd.

Wanneer het vermogen van de batterij niet voldoende is, dan knippert het zendcontrolelampje tijdens het zenden. Het zendvermogen resp. de reikwijdte van het radiosignaal wordt door afname van het batterijvermogen verminderd.

Bedrijfsmodus

Het display geeft de tijd aan.

OK-toets

Gebruik de **OK**-toets, om de op dat moment aangegeven waarden op te slaan.

+/- toetsen

De volgende bediening is met + en - mogelijk:

- Menu → Waarde veranderen
- Auto-stand → Informatie opvragen
- + toets → Volgende automatische schakeltijd ▲
- - toets → Volgende automatische schakeltijd ▼
- + toets en **OK**-toets → Astrotijd ▲
- - toets en **OK**-toets → Astrotijd ▼

Verklaring van functies en begrippen

MENU-toets

Door het indrukken van de **MENU**-toets komt men in het menu-overzicht of de bedrijfsmodus. Er worden **geen** actueel weergegeven waarden opgeslagen.

RESET-toets

Door het indrukken van de **RESET**-toets (met een ballpoint of i.d.) wordt de i-R Timer Plus teruggezet in de fabrieksinstelling.

Uitzondering: Menu-item Functie, Taalkeuze en Stadkeuze.

MENU TIJD/DAT

In dit menu kunnen tijd en datum worden ingesteld.

MENU PROGRAMMA

In het menu **PROGRAMMA** bestaat de mogelijkheid diverse schakeltijden in te stellen:

1. PROG 1

- Astro, Astro avond, Individueel
 - Week (1–7)
 - Blok 1/2 (1–5 en 6, 7)
 - Afzonderlijk (1, 2, 3, 4, 5, 6, 7)

2. PROG 2 (bijv. middagrust)

- Individueel
 - Week (1–7)
 - Blok 1/2 (1–5 en 6, 7)
 - Afzonderlijk (1, 2, 3, 4, 5, 6, 7)
- Offset

Verklaring van functies en begrippen

ASTRO

De i-R Timer Plus bestuurt automatisch de rolluiken of de jaloezie op de tijden van zonsopgang of zonsondergang. Deze tijden gelden als richtwaarden.

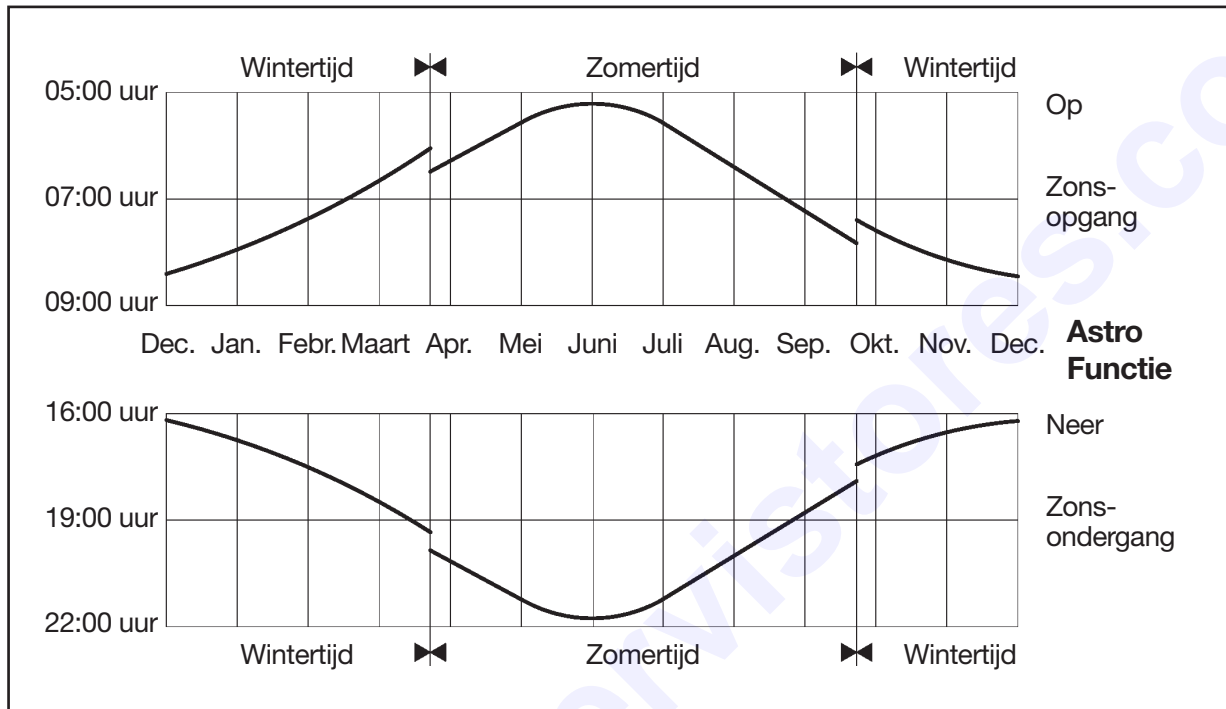

Verklaring van functies en begrippen

ASTRO AVOND

Stuurt het omhoog lopen na de ingestelde schakeltijd.
Omlaag lopen volgens astrofunctie.

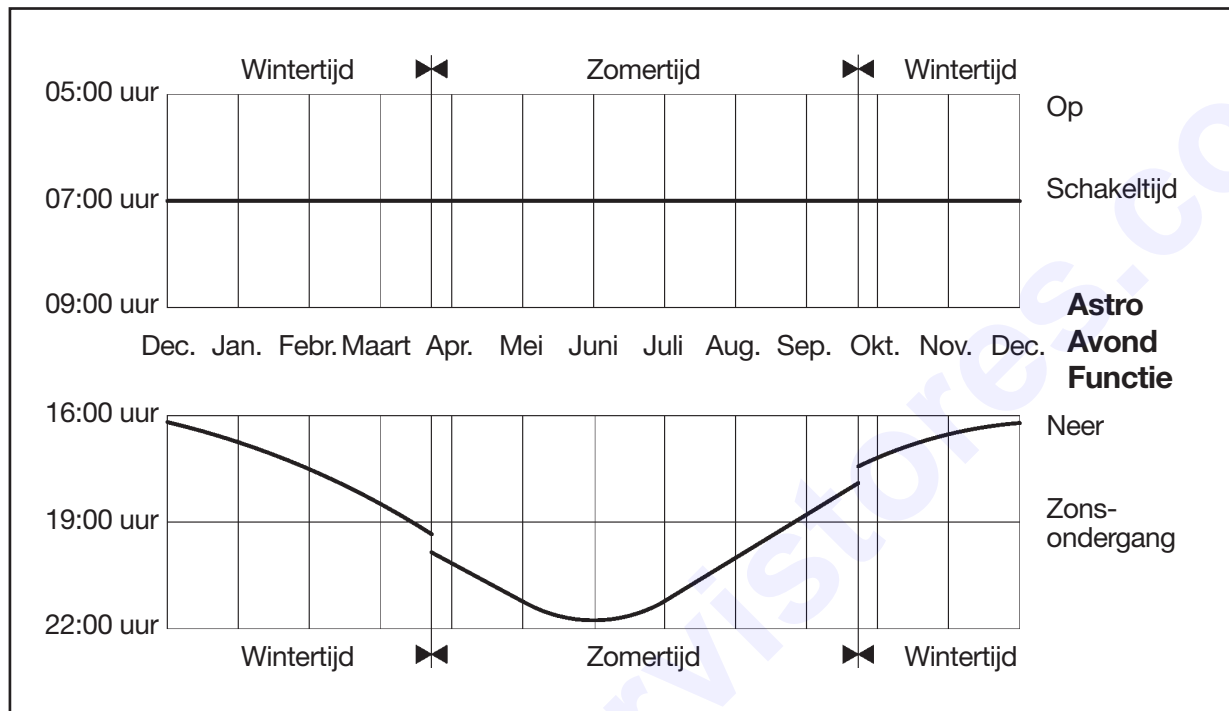

INDIVIDUEEL

Schakelt het op en neer sturen in met de door u ingestelde schakeltijden.

WEEK

Gebruik het menu **WEEK** om dezelfde schakeltijden voor maandag-zondag (1-7) vast te leggen.

BLOK

Gebruik het menu **BLOK** om de twee blokken in te stellen.

Blok 1: legt de schakeltijden voor maandag-vrijdag (1-5) vast.

Blok 2: legt de schakeltijden voor zaterdag en zondag (6, 7) vast.

Verklaring van functies en begrippen

AFZONDERLIJK

Gebruik het menu **AFZONDERLIJK** om voor iedere dag van de week de schakeltijden apart in te stellen.

SPERTIJD

Voorkomt een te vroeg Op en Neer sturen van het rolluik door de astrofunctie.

Voorbeeld: Astrotijd → 5:30 uur

Spertijd → 6:30 uur

Het rolluik loopt **niet** voor 6:30 uur omhoog.

Astrotijd → 17:00 uur

Spertijd → 19:30 uur

Het rolluik loopt **niet** voor 19:30 uur naar beneden.

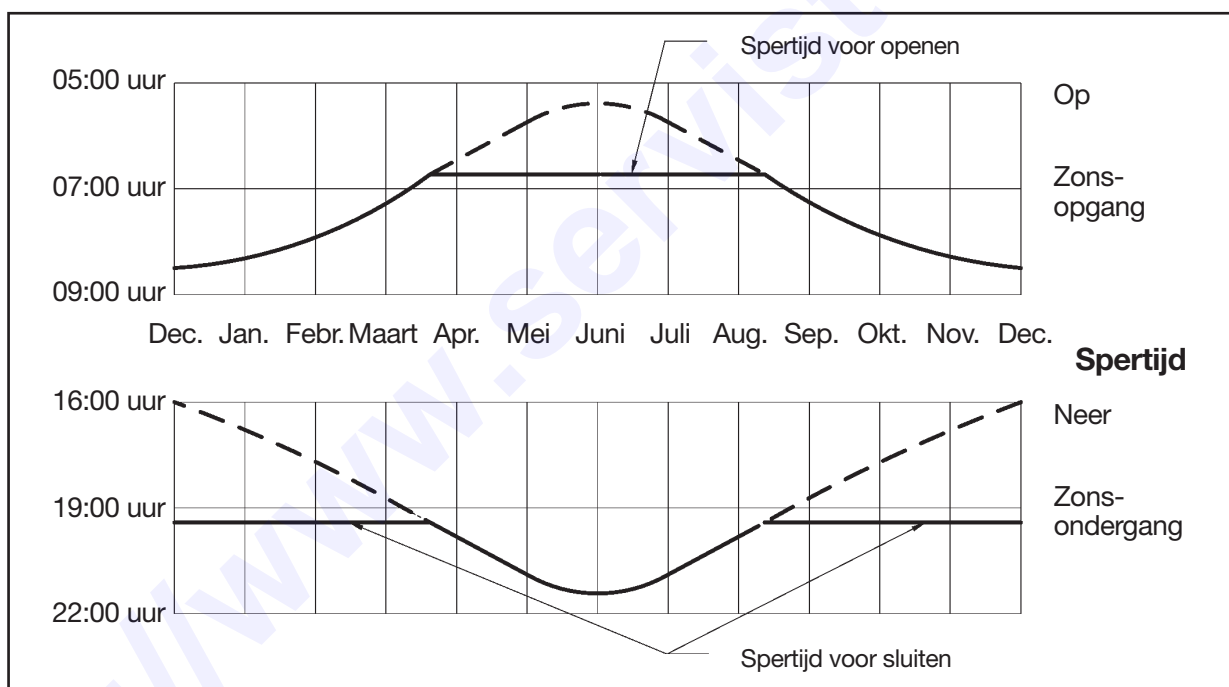

SCHAKELTIJD

Automatische op en neer schakeltijden voor rolluiken en jaloezie.

Verklaring van functies en begrippen

OFFSET

Gebruik het menu **OFFSET** om een extra schakeltijd ▼ te programmeren. Deze is afhankelijk van de **PROG 1** schakeltijd (max. +/- 240 Min.).

Voorbeeld: Astrotijd → 20:00 uur
Offset → +60 min.

Het rolluik loopt om 20:00 uur in ventilatiepositie en om 21.00 uur in de onderste eindstand.

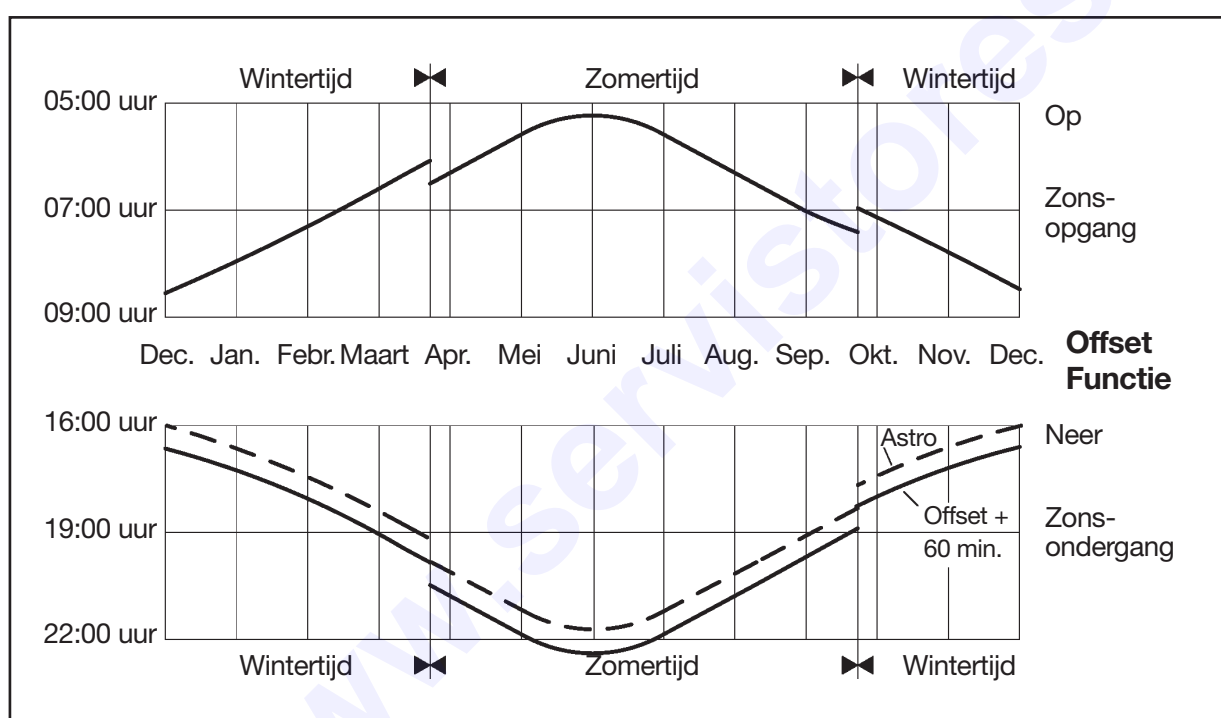

Verklaring van functies en begrippen

MENU INSTELLING

In het menu **INSTELLING** zijn de volgende mogelijkheden:

- **VAKANTIE**
 - **ZON** (bij aangesloten sensor)
 - **SCHEMER** (bij aangesloten sensor)
 - **TUSSENPOSITIE**
 - **VENTILATIE/KANTELEN**
 - **PROG 1 (EINDSTAND, TUSSENPOSITIE, VENTILATIE/KANTELEN)**
 - **PROG 2 (EINDSTAND, TUSSENPOSITIE, VENTILATIE/KANTELEN)**
 - **TESTMODUS** (bij aangesloten sensor)
 - Taalkeuze (**NEDERLANDS**)
 - **ASTROVERSCHUIVING ▲**
 - **ASTROVERSCHUIVING ▼**
 - Stadkeuze (**AMSTERDAM**)
 - **LENGTEGRAAD**
 - **BREEDTEGRADD**
 - **TIJDZONE**
 - **ZO/WI** (Automatische omschakeling zomer-/wintertijd)
- } Verschijnt alleen bij
EXPERT MODUS ON

Om instellingen vast te leggen, zo vaak op de **OK**-toets drukken tot men bij het gewenste menu-item komt.

VAKANTIE

De vakantiefunctie simuleert een bewoond huis, terwijl men met vakantie is.

Is de functie actief (**ON**), dan loopt het rolluik/de jaloezie vertraagd ten opzichte van de geprogrammeerde tijden (max. + 30 min.).

EINDSTAND

Als eindstand wordt het punt beschreven waarop het rolluik/de jaloezie zich in de bovenste of onderste stand bevindt.

Verklaring van functies en begrippen

TUSSENPOSITIE

De Tussenpositie is een vrij te kiezen stand van het rolluik/ de jaloezie tussen de bovenste en onderste eindstand. Het rolluik/ de jaloezie kan na het programmeren vanuit de bovenste positie in de tussenstand worden gezet.

Druk daartoe **twee maal** kort na elkaar op de **NEER**-toets.

VENTILATIE/KANTELEN

De ventilatie-/kantelstand is een vrij te kiezen stand van het rolluik/ de jaloezie tussen de bovenste en onderste eindstand. Gebruik deze functie om het rolluik uit de onderste stand zo ver omhoog te laten lopen dat de ventilatiespleet wordt geopend. Bij de jaloezie worden de lamellen gedraaid.

Druk daartoe **twee maal** kort achter elkaar op de **OP**-toets.

Taalkeuze (NEDERLANDS)

Kies hier de taal van uw land.

ASTROVERSCHUIVING

Door de instelling van de astroverschuiving kan de astrotijd onafhankelijk van elkaar worden verschoven (max. +/- 120 Min.).

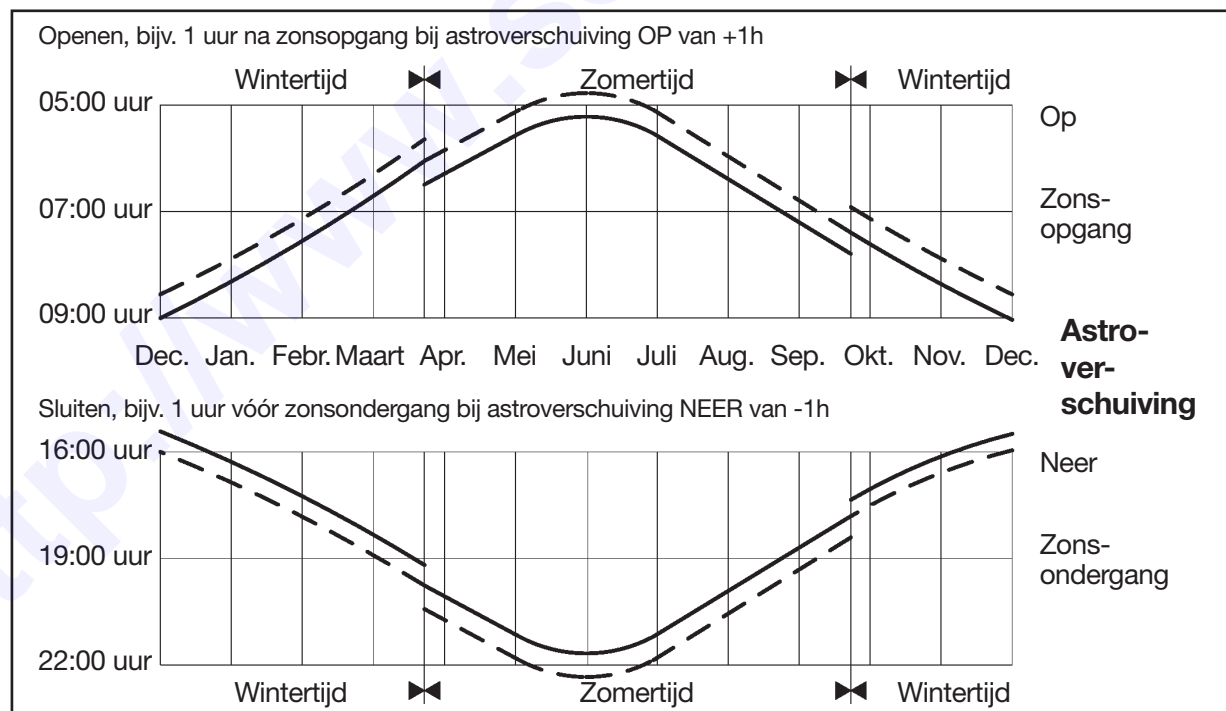

Verklaring van functies en begrippen

Stadkeuze (**AMSTERDAM** bij taalinstelling **NEDERLANDS**)

De Stadkeuze is belangrijk voor de astrofunctie. Kies hier de stad die voor uw verblijfplaats het dichtste bij ligt.

LENGTEGRAAD/BREEDTEGRAAD/TIJDZONE (alleen in **EXPERT MODUS ON**)

De coördinaten zijn bijvoorbeeld in een atlas te vinden.

ZO/WI

ZO/WI geeft de automatische zomer-/wintertijdomschakeling aan. Fabrieksinstelling is **ON**; de tijdschakelklok past zich automatisch aan.

MENU FUNCTIE

Deze modus is uitsluitend bedoeld voor geschoold personeel! (Verschijnt alleen bij afgetrokken bedieningsgedeelte)

In het menu **FUNCTIE** bestaat de mogelijkheid de volgende functies in te stellen:

- **ROLLUIK/JALOEZIE** (selecteer type raambekleding)
- **LOOPTIJD**
- **EXPERT MODUS**
- **EERSTE INGEBRUIKNAME** (voor servicedoeleinden)

EXPERT MODUS

Wanneer de stadkeuze (**EXPERT MODUS OFF**) te onnauwkeurig is, is een fijnafstelling met de lengte- en breedtegraad mogelijk (**EXPERT MODUS ON**).

Programmering

Programmering

BEDRIJFSMODUS (Menuoverzicht)

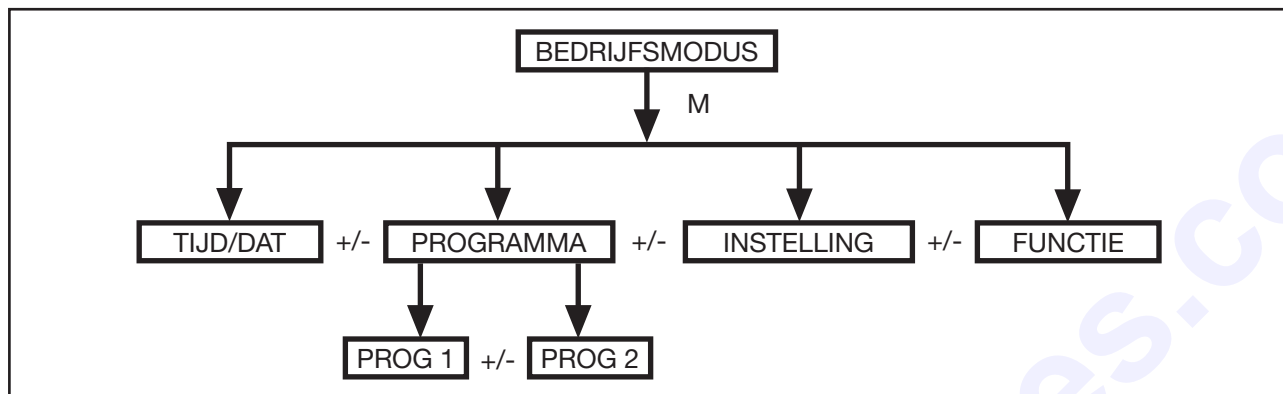

1. Druk op de **MENU**-toets **TIJD/DAT** verschijnt.
2. Druk op de +/- toetsen om meer menu's te selecteren.
3. Druk op de **MENU**-toets, om in de bedrijfsmodus terecht te komen.

TIJD/DAT (Tijd en datum instellen)

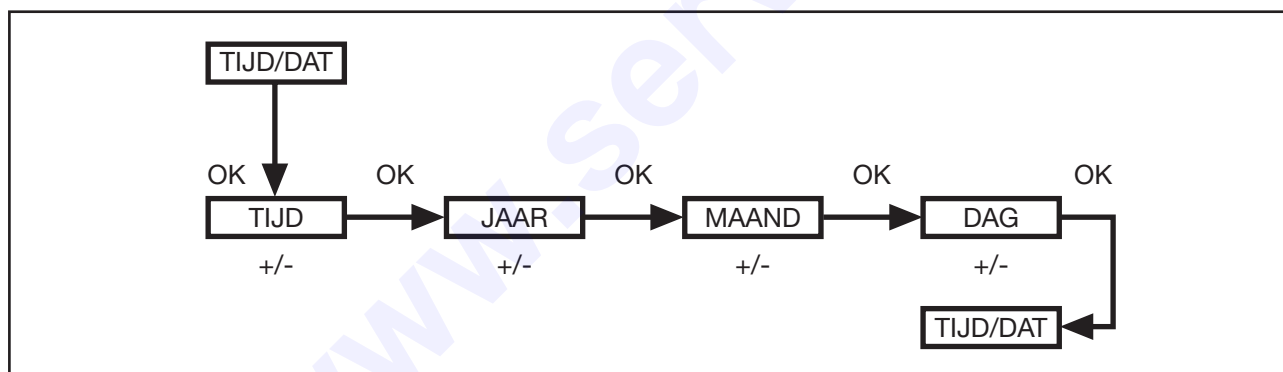

1. Druk op de **MENU**-toets en **TIJD/DAT** verschijnt.
2. Met **OK** komt men in het menu-item Tijd.
3. Gebruik de +/- toetsen om de actuele tijd in te stellen.
4. Wanneer de tijd is ingesteld, bevestig dan met **OK**.
5. Ga door met de instellingen **JAAR**, **MAAND** en **DAG** zoals boven beschreven. **TIJD/DAT** verschijnt.
6. Druk op de **MENU**-toets, om in de bedrijfsmodus terecht te komen.

Programmering

PROG 1/ASTRO WEEK

(Astrofunctie voor week + spertijden ▲▼)

PROG 1/ASTRO BLOK

(Astrofunctie voor blok 1/2 + spertijden ▲▼)

PROG 1/ASTRO AFZONDERLIJK

(Astrofunctie voor afzonderlijk + spertijden ▲▼)

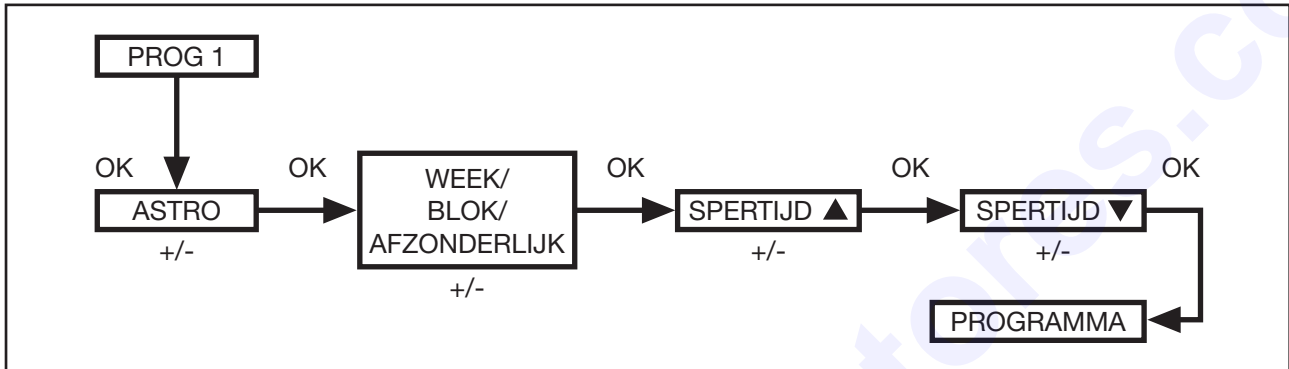

1. Druk op de **MENU**-toets.
2. Om het nieuwe **PROGRAMMA** te selecteren, op de **+** toets drukken tot **PROGRAMMA** verschijnt.
3. Bevestig met **OK**. **PROG 1** verschijnt.
4. Bevestig met **OK**.
5. Druk op de **+** toets, tot het menu **ASTRO** verschijnt.
6. Bevestig met **OK**.
7. Selecteer nu met **+/-** de gewenste **PROG 1 ASTRO**-functie:

ASTRO WEEK

OK leidt naar het menu-item **WEEK** (1–7). Alle andere ingevoerde gegevens hebben nu betrekking op iedere dag van de week.

ASTRO BLOK

OK leidt naar het menu-item **BLOK** (**BLOK 1** 1–5, **BLOK 2** 6, 7). Alle andere ingevoerde gegevens hebben nu betrekking op **BLOK 1** (1–5) en **BLOK 2** (6, 7).

ASTRO AFZONDERLIJK

OK leidt naar het menu-item **AFZONDERLIJK** (1, 2, 3, 4, 5, 6, 7). Alle andere ingevoerde gegevens hebben nu betrekking op iedere afzonderlijke dag van de week.

Programmering

8. Met de +/- toetsen wordt nu de **SPERTIJD ▲** en de **SPERTIJD ▼** ingesteld. Bevestig ieder ingevoerd gegeven met **OK**.
9. Druk op de **MENU**-toets, om in de bedrijfsmodus terecht te komen.

<http://www.servistores.com>

Programmering

PROG 1/ASTRO AVOND WEEK

(Astrofunctie Avond voor week + schakeltijd ▲ + spertijd ▼)

PROG 1/ASTRO AVOND BLOK

(Astrofunctie Avond voor blok 1/2 + schakeltijd ▲ + spertijd ▼)

PROG 1/ASTRO AVOND AFZONDERLIJK

(Astrofunctie Avond voor afzonderlijk + schakeltijd ▲ + spertijd ▼)

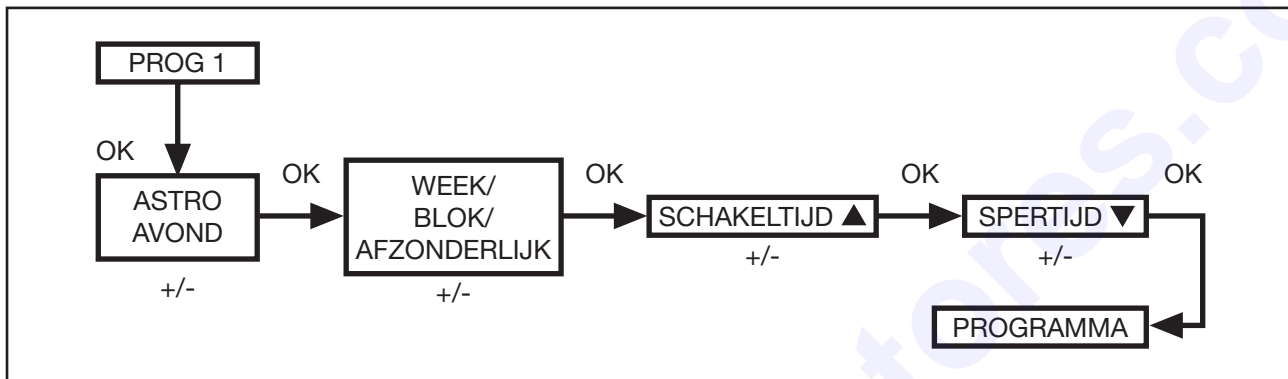

1. Druk op de **MENU**-toets.
2. Om het nieuwe **PROGRAMMA** te selecteren, op de + toets drukken tot **PROGRAMMA** verschijnt.
3. Bevestig met **OK**. **PROG 1** verschijnt.
4. Bevestig met **OK**.
5. Druk op de + toets, tot het menu **ASTRO AVOND** verschijnt.
6. Bevestig met **OK**.
7. Selecteer nu met +/- de gewenste **PROG 1 ASTRO AVOND**-functie:

ASTRO AVOND WEEK

OK leidt naar het menu-item **WEEK** (1–7). Alle andere ingevoerde gegevens hebben nu betrekking op iedere dag van de week.

ASTRO AVOND BLOK

OK leidt naar het menu-item **BLOK** (**BLOK 1** 1–5, **BLOK 2** 6, 7). Alle andere ingevoerde gegevens hebben nu betrekking op **BLOK 1** (1–5) en **BLOK 2** (6, 7).

ASTRO AVOND AFZONDERLIJK

OK leidt naar het menu-item **AFZONDERLIJK** (1, 2, 3, 4, 5, 6, 7). Alle andere ingevoerde gegevens hebben nu betrekking op iedere afzonderlijke dag van de week.

Programmering

8. Stel nu met de +/- toetsen de **SCHAKELTIJD ▲** in. Bevestig de ingevoerde gegevens met **OK**.
9. Stel nu met de +/- toetsen de **SPERTIJD ▼** in. Bevestig de ingevoerde gegevens met **OK**.
10. Druk op de **MENU**-toets, om in de bedrijfsmodus terecht te komen.

<http://www.servistores.com>

Programmering

PROG 1/INDIVIDUEEL WEEK

(Individuele schakeltijd ▲▼ voor week)

PROG 1/INDIVIDUEEL BLOK

(Individuele schakeltijd ▲▼ voor blok 1/2)

PROG 1/INDIVIDUEEL AFZONDERLIJK

(Individuele schakeltijd ▲▼ voor afzonderlijk)

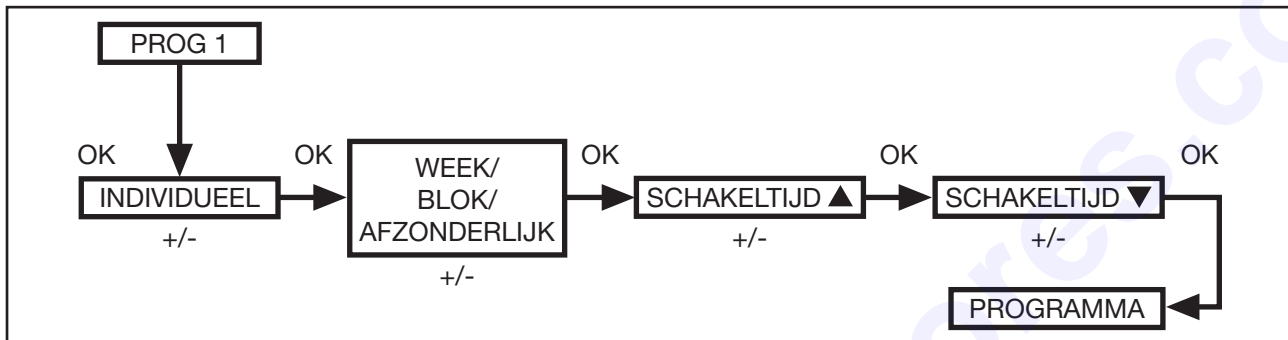

1. Druk op de **MENU**-toets.
2. Om het nieuwe **PROGRAMMA** te selecteren, op de **+** toets drukken tot **PROGRAMMA** verschijnt.
3. Bevestig met **OK**. **PROG 1** verschijnt.
4. Bevestig met **OK**.
5. Druk op de **+** toets tot **INDIVIDUEEL** verschijnt.
6. Bevestig met **OK**.
7. Selecteer nu met **+/-** de gewenste **PROG 1 INDIVIDUEEL**-functie:

INDIVIDUEEL WEEK

OK leidt naar het menu-item **WEEK** (1–7). Alle andere ingevoerde gegevens hebben nu betrekking op iedere dag van de week.

INDIVIDUEEL BLOK

OK leidt naar het menu-item **BLOK** (**BLOK 1** 1–5, **BLOK 2** 6, 7). Alle andere ingevoerde gegevens hebben nu betrekking op **BLOK 1** (1–5) en **BLOK 2** (6, 7).

INDIVIDUEEL AFZONDERLIJK

OK leidt naar het menu-item **AFZONDERLIJK** (1, 2, 3, 4, 5, 6, 7). Alle andere ingevoerde gegevens hebben nu betrekking op iedere afzonderlijke dag van de week.

8. Stel nu met de **+/-** toetsen de **SCHAKELTIJD ▲** en de **SCHAKELTIJD ▼** in. Bevestig ieder ingevoerd gegeven met **OK**.
9. Druk op de **MENU**-toets, om in de bedrijfsmodus terecht te komen.

Programmering

PROG 2/INDIVIDUEEL WEEK

(Individuele schakeltijd ▲▼ voor week)

PROG 2/INDIVIDUEEL BLOK

(Individuele schakeltijd ▲▼ voor blok 1/2)

PROG 2/INDIVIDUEEL AFZONDERLIJK

(Individuele schakeltijd ▲▼ voor afzonderlijk)

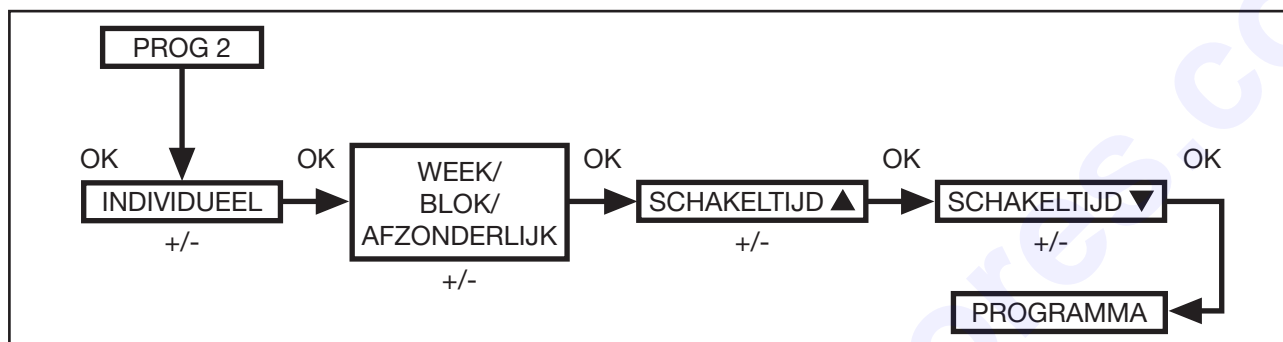

1. Druk op de **MENU**-toets.
2. Om het nieuwe **PROGRAMMA** te selecteren, op de + toets drukken tot **PROGRAMMA** verschijnt.
3. Bevestig met **OK**.
4. Druk op de + toets. **PROG 2** verschijnt.
5. Bevestig met **OK**.
6. Druk op de + toets tot **INDIVIDUEEL** verschijnt.
7. Bevestig met **OK**.
8. Selecteer nu met +/- de gewenste **PROG 2 INDIVIDUEEL**-functie:
 - INDIVIDUEEL WEEK**
OK leidt naar het menu-item **WEEK** (1–7). Alle andere ingevoerde gegevens hebben nu betrekking op iedere dag van de week.
 - INDIVIDUEEL BLOK**
OK leidt naar het menu-item **BLOK** (**BLOK 1** 1–5, **BLOK 2** 6, 7). Alle andere ingevoerde gegevens hebben nu betrekking op **BLOK 1** (1–5) en **BLOK 2** (6, 7).
 - INDIVIDUEEL AFZONDERLIJK**
OK leidt naar het menu-item **AFZONDERLIJK** (1, 2, 3, 4, 5, 6, 7). Alle andere ingevoerde gegevens hebben nu betrekking op iedere afzonderlijke dag van de week.
9. Stel nu met de +/- toetsen de **SCHAKELTIJD ▲** en de **SCHAKELTIJD ▼** in. Bevestig ieder ingevoerd gegeven met **OK**.
10. Druk op de **MENU**-toets, om in de bedrijfsmodus terecht te komen.

Programmering

PROG 2/OFFSET (bijv. vertrektijd avond naar ventilatiestand)

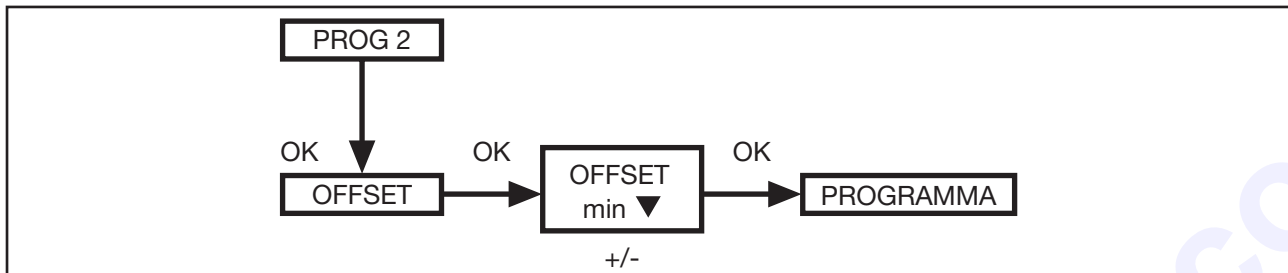

1. Druk op de **MENU**-toets.
2. Om het nieuwe **PROGRAMMA** te selecteren, op de **+** toets drukken tot **PROGRAMMA** verschijnt.
3. Bevestig met **OK**.
4. Druk op de **+** toets **PROG 2** verschijnt.
5. Bevestig met **OK**.
6. Druk op de **+** toets, tot het menu **OFFSET** verschijnt.
7. Bevestig met **OK**.
8. Met de **+/-** kan de beweging omlaag apart worden ingesteld. (max. +/- 240 min., afhankelijk van **PROG 1 SCHAKELTIJD ▼**). Bevestig de ingevoerde gegevens met **OK**.
9. Druk op de **MENU**-toets, om in de bedrijfsmodus terecht te komen.

Aanwijzing: Geef in het menu-item **INSTELLING** de looptijd van de ventilatiestand aan en kies bij de eindpositie **PROG 2 VENTILATIE**.

Programmering

INSTELLING

VAKANTIE, LICHTSENSOR (Vakantie OFF/ON, Zon/Schemering)

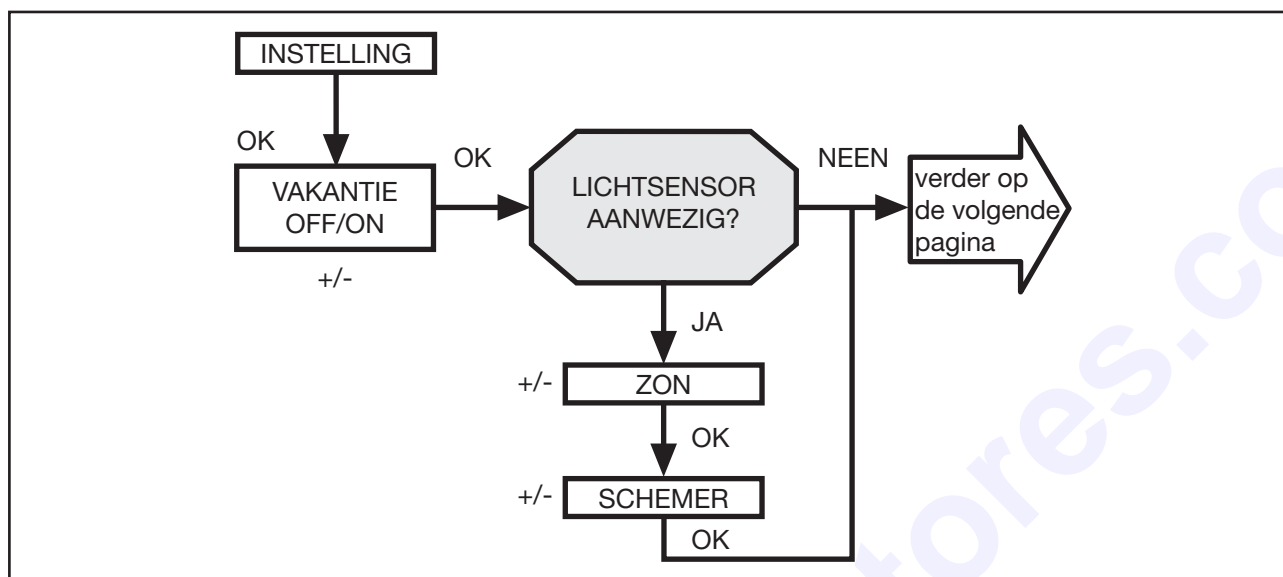

1. Druk op de **MENU**-toets.
2. Om het menu **INSTELLING** te selecteren, op de **+** toets drukken tot **INSTELLING** verschijnt.
3. Bevestig met **OK**.
4. **VAKANTIE OFF/ON** verschijnt.
5. Met de **+/-** toets kan de vakantiefunctie op **ON** of **OFF** worden gezet.
6. Bevestig de keuze met **OK**.

Aanwijzing: Dit dialoogvenster verschijnt alleen wanneer er een lichtsensor in het apparaat gestoken is.

7. De vakantiefunctie is bevestigd. **ZON** verschijnt.
8. De eerder ingestelde waarde verschijnt.
9. Met de **+/-** toets kan de zonwaarde worden ingesteld. (De twee linker posities op het display geven de actuele lichtwaarde aan.)
10. Bevestig de ingevoerde gegevens met **OK**. Ga met de instelling **SCHEMER** net zo te werk als beschreven bij **ZON**.
11. De functie **ZON/SCHEMER** is nu ingesteld.

Lees voor meer programmering verder in het menu INSTELLING.

Programmering

INSTELLING

TUSSENPOSITIE, VENTILATIE/KANTELEN, PROG 1 EINDSTAND (Tijd/Standprogrammering)

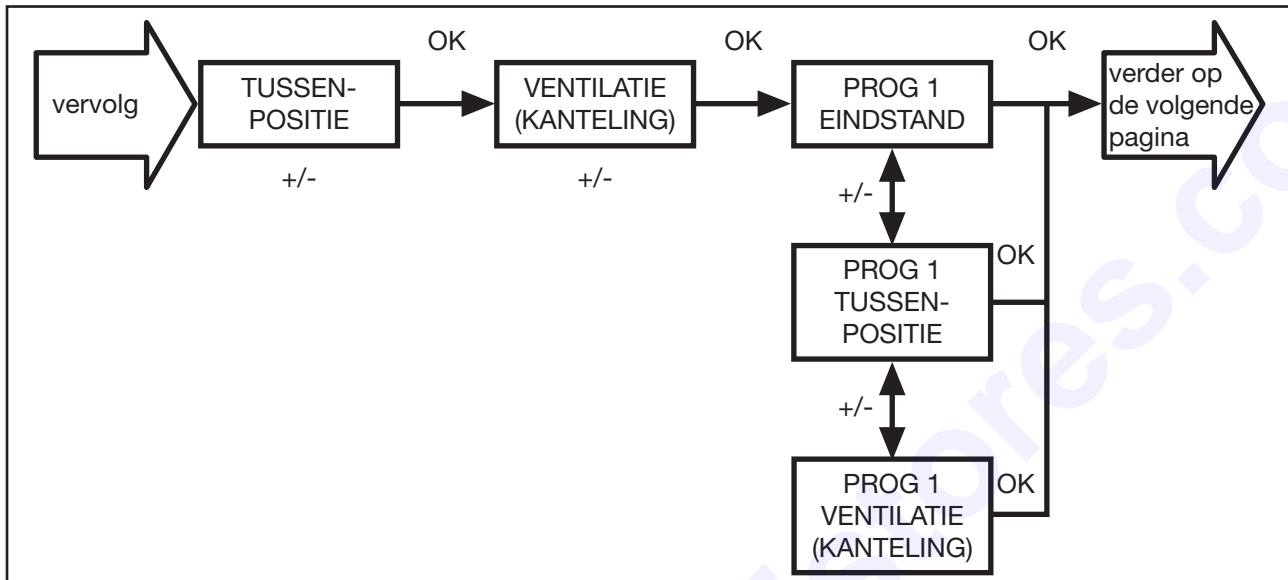

1. De menu-items **VAKANTIE/LICHTSENSOR** zijn bevestigd. **TUSSENPOSITIE** verschijnt.
2. Met de +/- toets kan de looptijd naar de **TUSSENPOSITIE** worden ingesteld. De opgave van de looptijd vindt plaats in seconden of u loopt naar de **TUSSENPOSITIE** met de **NEER-/OP**-toets vanuit de bovenste eindstand.
3. Bevestig met **OK**.
4. Gebruik de +/- toets om de looptijd naar **VENTILATIE/KANTELEN** in te stellen. De looptijd wordt opgegeven in seconden. of loop naar **VENTILATIE/KANTELEN** met de **OP-/NEER**-toets vanuit de onderste eindstand. Bevestig met **OK**.
5. Het menu-item **VENTILATIE/KANTELEN** is bevestigd. **PROG 1 EINDSTAND/PROG 1 TUSSENPOSITIE** of **PROG 1 VENTILATIE/KANTELEN** verschijnt.
6. Gebruik de +/- toets om te kiezen tussen **PROG 1 EINDSTAND**, **PROG 1 TUSSENPOSITIE** en **PROG 1 VENTILATIE/KANTELEN**.
7. Bevestig de keuze met **OK**.
8. De functie **PROG 1 EINDSTAND** is nu ingesteld.

Lees voor meer programmering verder in het menu INSTELLING.

Programmering

INSTELLING

PROG 2 EINDSTAND (Tijd/Standprogrammering)

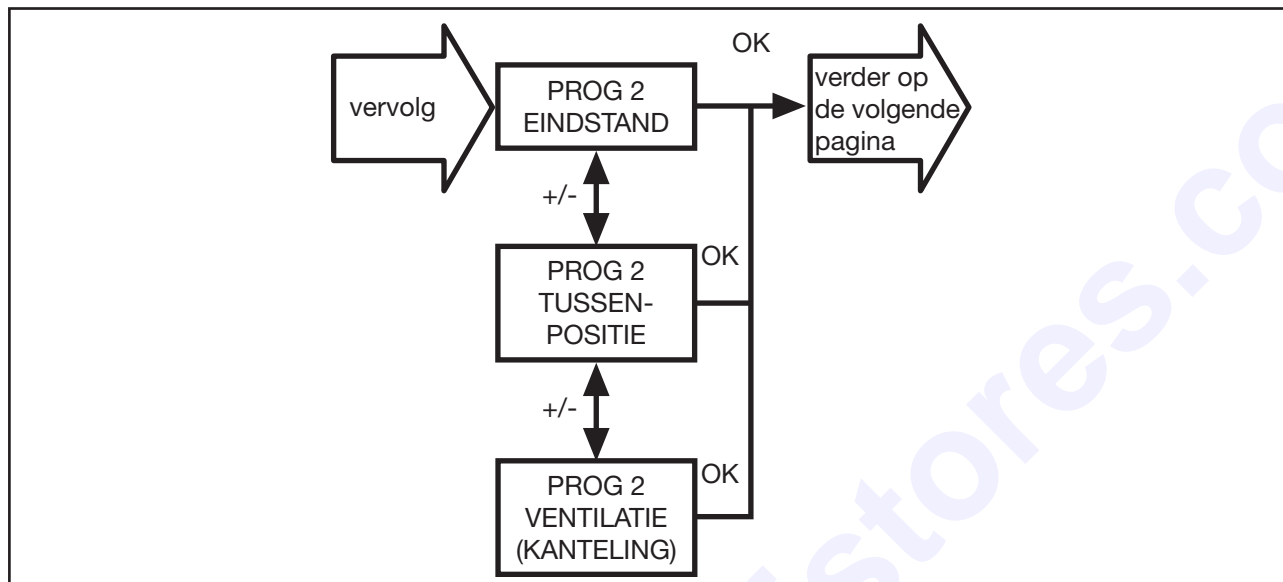

Aanwijzing: Alleen wanneer in **PROG 2** een tijd is ingesteld, wordt het dialoogvenster weergegeven.

1. Het menu-item **VENTILATIE/KANTELEN** is bevestigd. **PROG 2 EINDSTAND** verschijnt.
2. Gebruik de +/- toets om te kiezen tussen **PROG 2 EINDSTAND**, **PROG 2 TUSSENPOSITIE** en **PROG 2 VENTILATIE/KANTELEN**.
3. Bevestig de keuze met **OK**.
4. De functie **PROG 2 STAND** is nu ingesteld.

Lees voor meer programmering verder in het menu INSTELLING.

Programmering

INSTELLING

NEDERLANDS/ASTROVERSCHUIVING ▲▼

(Taalkeuze, Astroverschuiving)

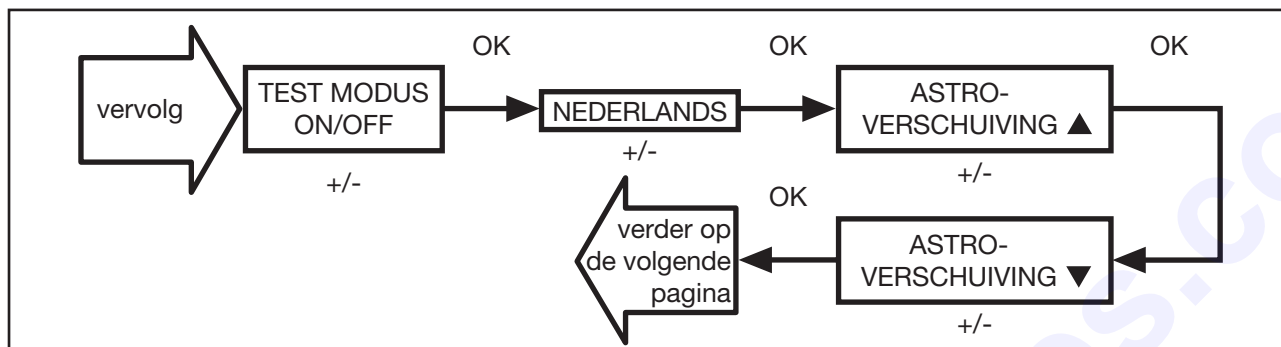

Aanwijzing: Het menu-item **TEST MODUS** verschijnt alleen wanneer er een lichtsensoren in het apparaat gestoken is.

1. Het menu-item **VENTILATIE/KANTELEN** is bevestigd. **TEST MODUS ON/OFF** verschijnt.
2. Gebruik de +/- toets om de **TEST MODUS** te activeren of te deactiveren (**ON/OFF**).
Bevestig met **OK**. **NEDERLANDS** verschijnt.

Aanwijzing: Gebruik de OK-toets in de bedrijfsmodus om de **TEST MODUS** te beëindigen

3. Gebruik de +/- toets om de gewenste taal in te stellen.
4. Bevestig de taalkeuze met **OK**.
5. **ASTROVERSCHUIVING ▲** verschijnt.
6. Gebruik de +/- toets om de gewenste Astroverschuiving ▲ in te stellen (max. +/- 120 min.).
7. Bevestig met **OK**.
8. **ASTROVERSCHUIVING ▼** verschijnt.
9. Gebruik de +/- toets om de gewenste Astroverschuiving ▼ in te stellen (max. +/- 120 min.).
10. Bevestig met **OK**.
11. De functie **ASTROVERSCHUIVING ▼** is nu ingesteld.

Lees voor meer programmering verder in het menu INSTELLING.

Programmering

INSTELLING

EXPERT MODUS Stadkeuze (LENGTEGRAAD, BREEDTEGRAAD, TIJDZONE)

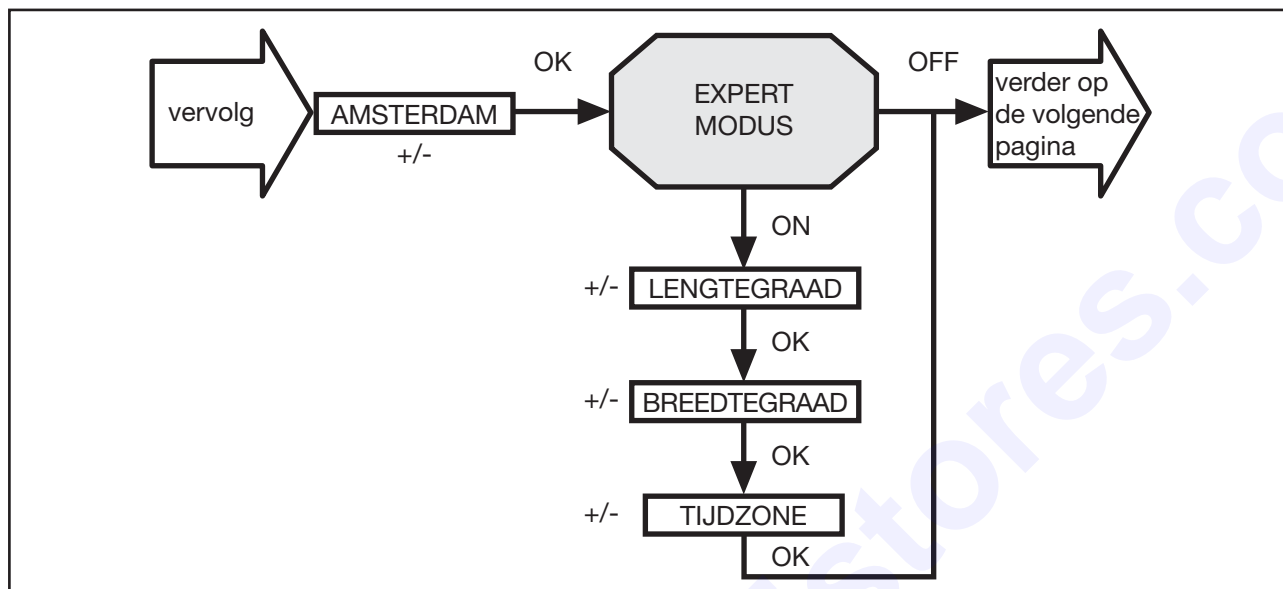

1. De functie **ASTROVERSCHUIVING ▼** is bevestigd. Stadkeuze (**AMSTERDAM**) verschijnt.
2. Gebruik de +/- toets om de dichtst bij gelegen stad in te stellen.
3. Bevestig met **OK**.

Aanwijzing: Deze dialoogvensters worden alleen getoond, wanneer in het functiemenu de **EXPERT MODUS** op **ON** staat.

4. **LENGTEGRAAD** verschijnt. (Voor het nauwkeurige bepalen van uw vestigingsplaats, kan deze via de lengte-/breedtegraad worden ingesteld.)
5. Gebruik de +/- toets om de gewenste lengtegraad in te stellen.
6. Bevestig met **OK**. **BREEDTEGRAAD** verschijnt.
7. Gebruik de +/- toets om de gewenste breedtegraad in te stellen.
8. Bevestig met **OK**. **TIJDZONE** verschijnt.
9. Gebruik de +/- toets om de gewenste **TIJDZONE** in te stellen waarin u zich bevindt. Bevestig met **OK**.
10. De functie **TIJDZONE** is nu ingesteld.

Lees voor meer programmering verder in het menu INSTELLING.

Programmering

INSTELLING

ZO/WI (Automatische zomer-/wintertijd omschakeling)

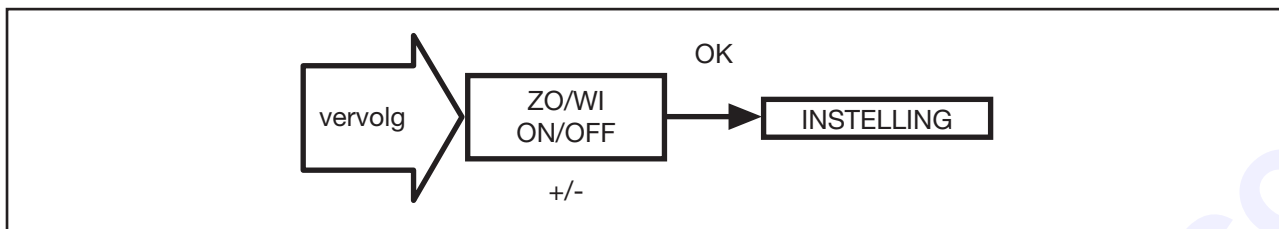

1. De functie **TIJDZONE** is bevestigd. **ZO/WI** verschijnt.
2. Gebruik de +/- toets om **ZO/WI** in- of uit te schakelen.
3. Bevestig de keuze met **OK**.
4. Druk op de **MENU**-toets, om in de bedrijfsmodus terecht te komen.

Programmering

FUNCTIE

(uitsluitend bij afgetrokken bedieningsgedeelte, uitsluitend voor vakkundig personeel)

ROLLUIKEN/JALOEZIE, LOOPTIJD, EERSTE INGEBRUIKNAME

(Keuze van het type, looptijd van het rolluik/de jaloezie, datum van de eerste ingebruikname)

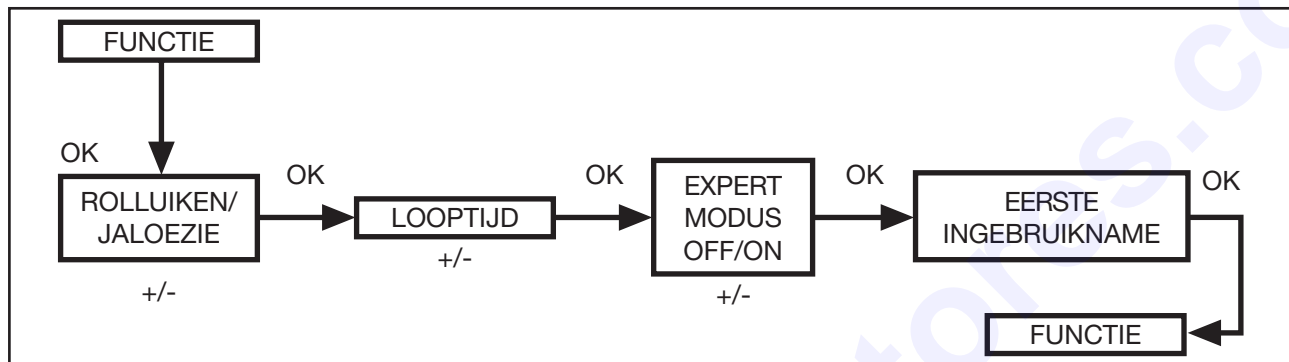

1. Druk op de **MENU**-toets.
2. Om het menu **FUNCTIE** te selecteren, op de + toets drukken tot **FUNCTIE** verschijnt.
3. Bevestig met **OK**. **ROLLUIKEN/JALOEZIE** verschijnt.
4. Gebruik de +/- toets om tussen rolluiken/jaloezie te kiezen.
5. Bevestig met **OK**. **LOOPTIJD** verschijnt.
6. Gebruik de +/- toets om de noodzakelijke looptijd in te stellen (voorinstelling: 120 seconden).
Bevestig met **OK**. **EXPERT MODUS OFF/ON** verschijnt.
7. Gebruik de +/- toets om de gewenste instelling te kiezen.
8. Bevestig de keuze met **OK**. **EERSTE INGEBRUIKNAME** verschijnt.
9. Bevestig met **OK**.
10. Druk op de **MENU**-toets, om in de bedrijfsmodus terecht te komen.

Programmeren van de radiotelegrafie

Programmeren van de radiotelegrafie

Neem ook de gebruiksaanwijzingen van de ontvangers en andere zenders in acht.

1.) Programmeren van de zender

1.1) Ingebruikname bij de eindklanten

Indien nog geen zender in de ontvanger is geprogrammeerd, kunt u na de stroomtoevoer iedere willekeurige zender van het SELVE intronic-programma programmeren.

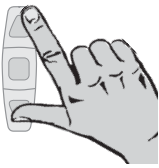

Druk gelijktijdig op de **OP-** en **NEER-**toets van een willekeurige zender. Daardoor wordt de zender tijdelijk geprogrammeerd.



Druk nu kort de **PROG-**toets, om de zender vast te programmeren.

De zender is nu definitief geprogrammeerd en blijft ook bij scheiding van het net geprogrammeerd.

Aanwijzing: Bij de eerste ingebruikname wordt zonder een tijdelijke indeling van de zenders geen radiobevel geëvalueerd. Zo lang u geen zender vast heeft geprogrammeerd, kunt u de tijdelijke indeling door een scheiding van het net opheffen.

Attentie: Let erop, dat u niet meerdere ontvangers van een voorhanden installatie gelijktijdig programmeert, omdat zich anders alle ontvangers alleen van één zendkanaal laten besturen (remedie zie 4.).

1.2) Verdere zender in de ontvanger programmeren

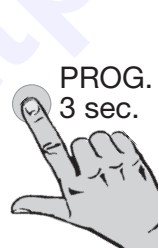

Druk bij een reeds geprogrammeerde zender de **PROG-**toets ongeveer 3 seconden lang in (wacht tot het zendcontrolelampje **eenmaal** knippert). Vervolgens bevindt zich de ontvanger voor 1 minuut in programmeergereedheid.

Programmeren van de radiotelegrafie

Het begin van de programmeergereedheid wordt door een kort op- en neerrijden van de motor duidelijk gemaakt.



Druk vervolgens kort de **PROG**-toets van de nieuw te programmeren zender.

De nieuwe zender is nu in de ontvanger geprogrammeerd.

Aanwijzing: De programmeermodus wordt of door een rijorder of door het succesvol programmeren beëindigd.

1.3) Zender uit de ontvanger verwijderen

Voor dit proces moeten reeds ten minste twee zenders in de ontvanger zijn geprogrammeerd.



Om een zender te verwijderen, druk de **PROG**-toets van de zender die niet verwijderd dient te worden 3 seconden lang in (wachten tot het zendcontrole-lampje **eenmaal** knippert). Vervolgens bevindt zich de ontvanger 1 minuut lang in verwijdergereedheid. Het begin van de verwijdergereedheid wordt door een kort op- en neerrijden van de motor duidelijk gemaakt.



Druk vervolgens kort de **PROG**-toets van de zender die verwijderd dient te worden. De desbetreffende zender is nu uit de ontvanger verwijderd.

Aanwijzing: De verwijdermodus wordt of door een rijorder of door het succesvolle verwijderen beëindigd.

2.) Tussen- en verluchttingspositie programmeren

U heeft de mogelijkheid twee posities in de ontvanger te programmeren.

2.1) Instellen van de tussenpositie uit de bovenste eindpositie

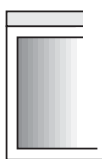

Om de tussenpositie in te stellen, rijdt u het rolluik in de bovenste eindpositie.

Programmeren van de radiotelegrafie

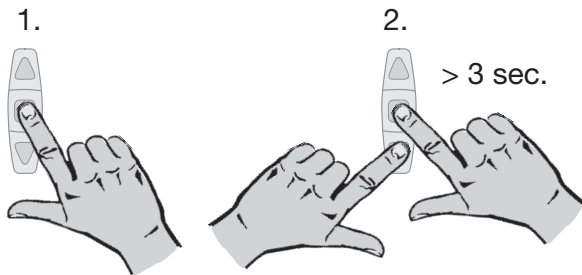

Druk nu de **STOP**-toets en vervolgens aanvullend de **NEER**-toets en hou beide ingedrukt.

Na 3 seconden begint de programmeerrun van het rolluik in neerwaartsrichting.

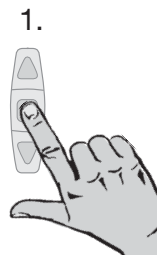

Bij bereiken van de gewenste tussenpositie houdt u de **STOP**-toets ingedrukt en corrigeert, indien nodig, de positie met de **OP**- of **NEER**-toets. Laat de **STOP**-toets los, als de juiste positie is bereikt.

De tussenpositie wordt nu in de ontvanger opgeslagen.

2.2) Instellen van de verluchtungspositie uit de onderste eindpositie



Om de verluchtungspositie te kunnen instellen, rijdt u het rolluik in de onderste eindpositie.

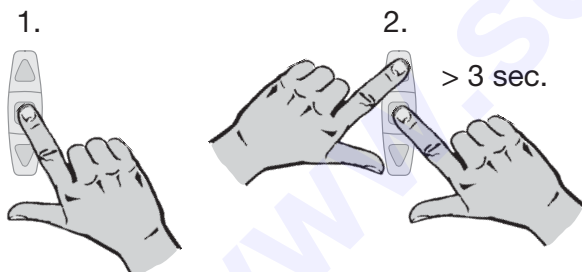

Druk nu de **STOP**-toets en vervolgens ook de **OP**-toets in en houd beide ingedrukt.

Na 3 seconden begint de programmeerrun van het rolluik in opwaartsrichting.

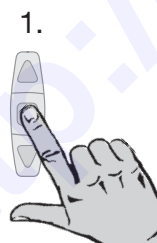

Bij bereiken van de gewenste verluchtungspositie houdt u de **STOP**-toets ingedrukt en corrigeert de positie, indien noodzakelijk, met de **OP**- of **NEER**-toets. Laat u de **STOP**-toets los als de juiste positie is bereikt.

De verluchtungspositie wordt nu in de ontvanger opgeslagen.

Aanwijzing: Bij het gebruik van een draadloze motor van SELVE als ontvanger, kann alleen de tussenpositie worden geprogrammeerd

Programmeren van de radiotelegrafie

3.) Nieuw programmeren bij defecte of ontbrekende zender

Staat geen geprogrammeerde zender meer ter beschikking (verlies of defect), gaat u op de volgende manier te werk:

Voer de scheiding van het net uit, door

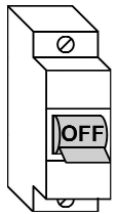

3 seconden
van het net
te scheiden

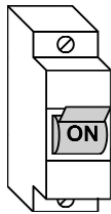

3 seconden
aan het net
aan te sluiten

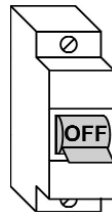

3 seconden
van het net
te scheiden

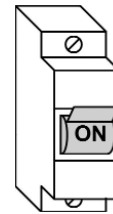

aan het net
aan te sluiten

De ontvangers bevestigen de loskoppeling van het elektriciteitsnet door een korte loopbeweging van de motoren. De ontvanger bevindt zich nu in de servicemodus.



Druk binnen ca. 4 minuten bij de nieuwe zender de **PROG**-toets 3 seconden lang in (wachten tot het zendcontrolelampje **eenmaal** knippert).

De nieuwe zender is nu in de ontvanger geprogrammeerd.

Aanwijzing: De nieuwprogrammeermodus wordt of door een rijorder of door het succesvol programmeren beëindigd. Wordt de nieuwprogrammeermodus succesvol uitgevoerd, zijn alle vorige zenders verwijderd. Alleen de nieuw geprogrammeerde zender is actief (veiligheidsfunctie).

Attentie: Let er alstublieft op, dat alle ontvangers die samen aan de onderverdeler zijn aangesloten, door de boven genoemde netscheiding gelijktijdig in de nieuwprogrammeermodus worden gebracht. Als u dan de **PROG**-toets 3 seconden lang bedient, wordt de nieuwe zender in alle ontvangers geprogrammeerd, die zich in de nieuwprogrammeermodus bevinden (remedie zie 4.).

Programmeren van de radiotelegrafie

4.) Groepenscheiding

Een groep is een ordening van meerdere ontvangers, die zich via één zendkanaal laten besturen.

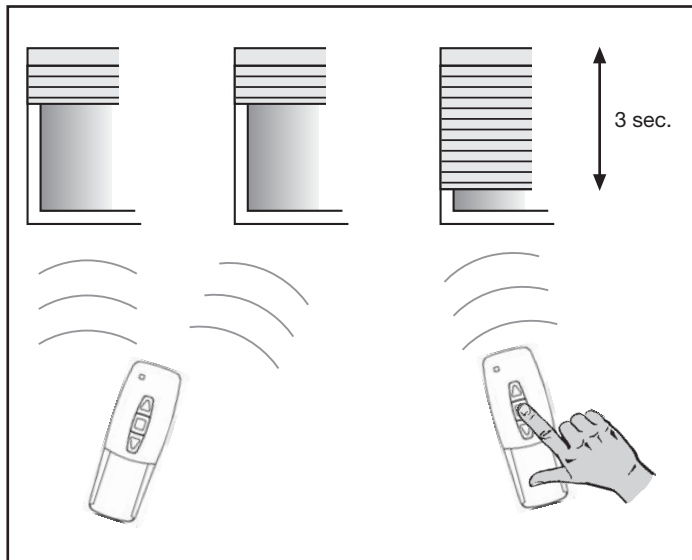

Indien deze groep dient te worden opgeheven, met het doel bij iedere ontvanger een eigen zendkanaal in te delen, moet men de groepenscheiding op gang brengen.

Gedurende de groepenscheiding rijdt iedere motor binnen ca. 2 minuten alleen éénmaal 3 seconden lang in een tijdvenster, dat aan de hand van een toevalsprincipe wordt bepaald. Het stoppen van de motor via een willekeurige zender, programmeert deze in de ontvanger in.

Wilt u de ontvangers uit een groep scheiden, die op een zender zijn geprogrammeerd, gaat u op de volgende manier te werk:

Voer de scheiding van het net uit, door

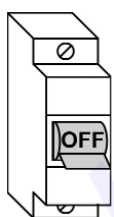

3 seconden
van het net
te scheiden

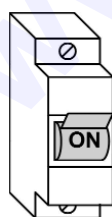

3 seconden
aan het net
aan te sluiten

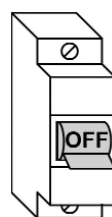

3 seconden
van het net
te scheiden

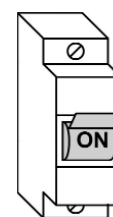

aan het net
aan te sluiten

De ontvangers bevestigen de loskoppeling van het elektriciteitsnet door een korte loopbeweging van de motoren. De ontvanger bevindt zich nu in de servicemodus.

Programmeren van de radiotelegrafie

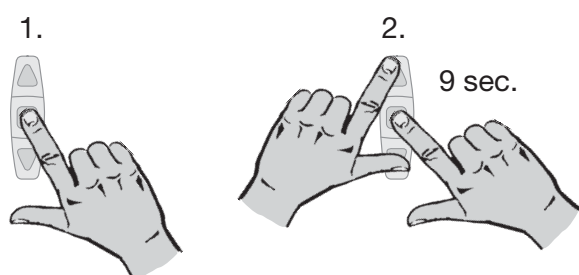

Druk aan een geprogrammeerde zender eerst de **STOP**-toets en dan ook de **OP**- en **NEER**-toets. Hou alle drie toetsen 9 seconden lang ingedrukt, om de groepscheiding te starten

(wachten tot het zendcontrolelampje **driemaal** knippert).

Attentie: Deze zender is na beëindiging van de groepscheiding verwijderd.

De ontvanger bevestigt de activering van de groepscheiding door een korte run van de motoren voor 3 seconden.

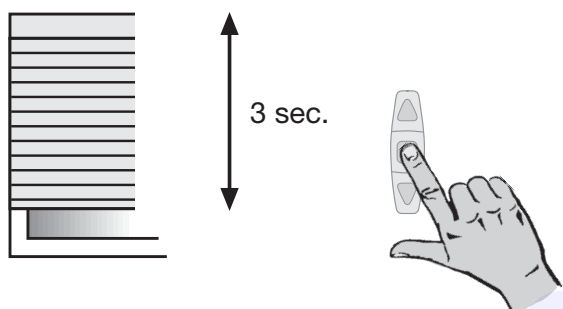

Stopp binnen de 3 seconden tijdvenster de run van de motor met de **STOP**-toets van de nieuw te programmeren zender. Daarmee is de zender geprogrammeerd en de ontvanger

heeft de groepscheidings modus verlaten.

Lopen de ontvangers nog steeds in een groep, herhaal het proces voor de betrokken motoren.

Aanwijzing: De groepscheiding wordt of door een rijorder of door het succesvolle programmeren van de nieuwe zender beëindigd. Wanneer er geen **STOP**-toets in een zender is geprogrammeerd, dan kan deze zender worden geprogrammeerd zoals beschreven in 1.1.

Vervanging van de batterijen/Technische data

Vervanging van de batterijen

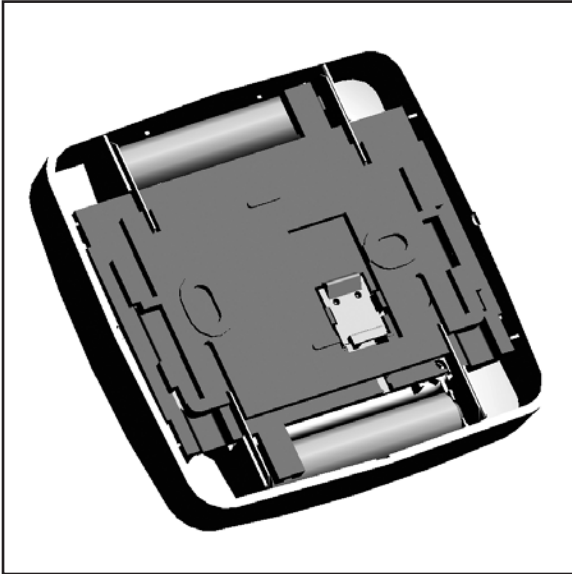

Aanwijzing: vervang de batterijen binnen een minuut.

1. Verwijdert u de batterijen.
2. Plaats u de nieuwe batterijen in juiste richting.

Reiniging

Reinig het apparaat uitsluitend met een vochtige doek. Gebruik geen reinigingsmiddelen aangezien deze kunststof kunnen aantasten.

Technische data

Nominale spanning:	3 V DC
Batterijtype:	LR 03 (AAA)
Aard van de beveiliging:	IP 20
Toegelaten omgevingstemperatuur:	0 tot +55 °C
Soort montage:	Wandopbouw
Radiofrequentie:	868,3 MHz

De maximale reikwijdte bedraagt in gebouwen tot en met 25 m en buiten tot en met 350 m.

Technische wijzigingen voorbehouden.

Algemene conformiteitsverklaring

Hiermee verklaart de firma SELVE GmbH & CO. KG, dat het apparaat i-R Timer Plus in overeenstemming is met de basisvereisten en andere relevante voorschriften volgens richtlijn 1999/5/EG.RR.

Opmerkingen m.b.t. het zoeken van storingen

Opmerkingen met betrekking tot het zoeken van storingen

Storing	Oorzaak	Verhelpen
Aandrijving loopt niet	Verkeerde aansluiting	Aansluiting controleren
Motor draait niet, zendecontrolelampje blijft uit	Batterijen zijn leeg	Nieuwe batterijen plaatsen
	Batterijen werden niet correct geplaatst	Batterijen correct plaatsen
Motor draait niet, zendecontrolelampje blijft aan	Ontvanger buiten de reikwijdte	Afstand t.o.v. de ontvanger reduceren
	Zender is niet in de ontvanger geprogrammeerd	Zender programmeren
Astroprogramma schakelt niet nauwkeurig	Datum klopt niet	Correcte datum instellen
	Verkeerde stad of verkeerde breedte-/ lengtegraad ingesteld	Correcte stad of exacte breedte-/ lengtegraad instellen
	Vakantiefunctie ingeschakeld	Vakantiefunctie uitschakelen
	Astroverschuiving is ingesteld	Astroverschuiving aanpassen
De i-R Timer Plus voert de ingestelde schakelopdrachten niet goed uit	De schuifschakelaar staat op handbediening	Zet de schuifschakelaar op automatische bediening
De i-R Timer Plus voert de ingestelde schakelopdrachten onnauwkeurig uit	Vakantiefunctie is ingeschakeld	Vakantiefunctie uitschakelen
De ingestelde zonne- en schemerparameter kunnen niet worden veranderd of worden niet weergegeven	Er is geen lichtsensor ingestoken of de lichtsensor resp. aansluitkabel is defect	Controleer lichtsensor, aansluitkabel en aansluitstekker
Rolluik loopt niet naar de eindstand	Eindstand niet ingesteld	Eindstand in instelmenu PROG 1/2 instellen
Na het vervangen van de batterijen geen reactie van de zender	Voeding was te lang onderbroken	RESET-toets indrukken, instellingen controleren

Notities

<http://www.servistores.com>

Garantie

Garantie

De garantieperiode van SELVE GmbH & Co. KG voor nieuwe apparaten die volgens de montagehandleiding zijn gemonteerd, bedraagt 24 maanden vanaf datum van aankoop. De garantie eindigt op zijn laatst 30 maanden na productiedatum. De garantie omvat alle constructie-, materiaal- en fabricagefouten.

Niet onder de garantie vallen fouten of gebreken die op de volgende oorzaken zijn terug te voeren:

- foutieve montage of foute installatie;
- niet in acht nemen van de montage- en bedieningshandleiding;
- verkeerde bediening en belasting;
- invloeden van buitenaf als stoten, slagen of weersomstandigheden;
- reparaties en wijzigingen door niet geautoriseerde werkplaatsen;
- gebruik van niet geschikte onderdelen.

SELVE herstelt gebreken aan het product kosteloos die binnen de periode van de garantie vallen. Dit gebeurt door middel van reparatie of vervanging van het apparaat. Door vervangende levering op basis van de garantie wordt de oorspronkelijke garantietermijn niet verlengd. SELVE neemt geen kosten van montage en demontage op zich.

SELVE

SELVE GmbH & Co. KG

Werdohler Landstraße 286

D-58513 Lüdenscheid

Tel.: +49 2351 925-0

Fax: +49 2351 925-111

Internet: www.selve.de

E-Mail: info@selve.de

SELVE

SELVE GmbH & Co. KG

Werdohler Landstraße 286

D-58513 Lüdenscheid

Tel.: +49 2351 925-0

Fax: +49 2351 925-111

Internet: www.selve.de

E-Mail: info@selve.de