

L'installation doit être conforme à la norme **NFC15-100**

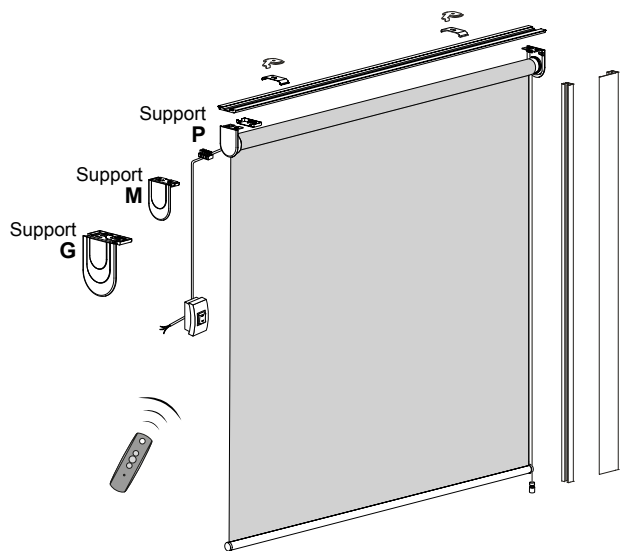

La visserie fournie convient à la majorité des cas de pose. Cependant, certains supports nécessitent une visserie spéciale.

## A Préparation de Pose du Store

### 1. Store sans profil d'écartement :

11. Oter les cache-vis des supports en les faisant translater dans le sens de la flèche.

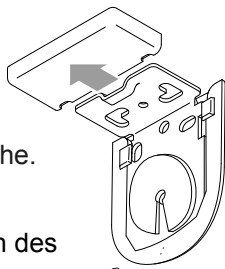

12. Effectuer les tracés de la position des supports en vous servant du store comme guide. Vérifier le bon alignement et le dégagement de la baie. Percer.

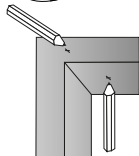

Pour les supports G et M avec Guidage Câble, tenir compte de l'équerre de guidage pour repérer la position.

### 2. Store avec profil d'écartement :

21. Repérer le positionnement des étriers pour que :

- ceux des extrémités soient à **150 mm du bord** ;
- les autres soient **répartis uniformément sur la largeur** ;
- tous soient correctement **alignés**.

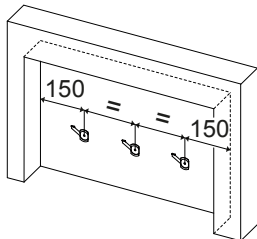

22. Fixer les étriers ou les clips.

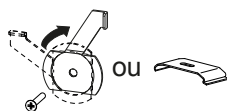

## B Pose du store avec profil

1. Pivoter les languettes de 90° (Voir A22).

2. Repérer le sens de montage à l'aide de la rainure du profil d'écartement



3. Insérer le profil d'écartement dans les étriers.

4. Pivoter la languette des étriers jusqu'à arriver en butée sur le profil d'écartement.

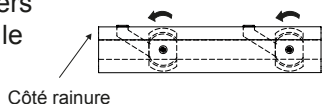

Côté rainure

## C Pose du store sans profil

1. Fixer les supports côté moteur et côté libre. (pour guidage par câbles : voir § E).

2. Enclencher la tête du moteur dans la patte du support (attention à la position du câble et des fins de course)

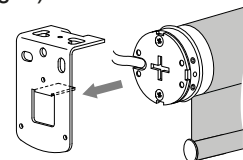

3. Présenter le côté libre.

Selon le type de support,

1. Comprimer l'axe (a)
2. ou Tourner la molette crantée (b) jusqu'à la rentrée complète de l'axe et engager le tube sur le support (c).

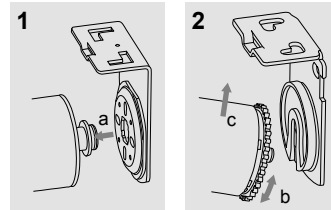

4. Monter les cache-vis : ordre inverse du démontage (A11)

## D Branchement Electrique

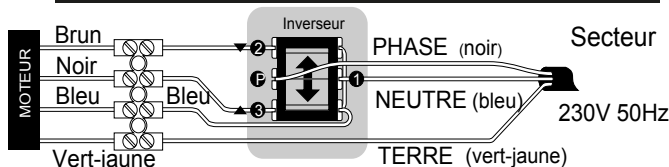

Dans le cas d'un moteur radio, raccorder le «Bleu» au Neutre et le «Brun» à la Phase du secteur. Le «Vert-Jaune» à la Terre.

## E Guidage Câble (option)

1. Une fois les supports installés, fixer les équerres de guidage sur les supports

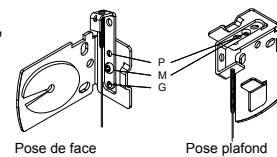

2. Reprendre au § C2

3. Passer le câble de guidage dans le guide de la barre finale. Reserrer l'ouverture, si besoin.

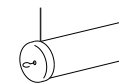

4. Fixer les équerres ou bagues-écrou en respectant l'alignement vertical.

5. Passer le serre-câble dans l'équerre. Ajuster la tension à l'aide de l'écrou. ou visser le serre-câble sur la bague-écrou jusqu'à la tension désirée.

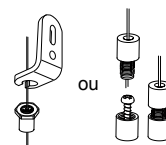

## F Guidage Coulisse (option)

1. Introduire les embouts de la barre finale dans les coulisses.

2. Effectuer un tracé (1) de la position des coulisses. Aligner l'angle arrière des supports avec celui des coulisses.

3. Pour la pose de face, utiliser les coulisses comme gabarit de perçage pour repérer les fixations.

Pour la pose en tableau percer les coulisses et le tableau.

Visser les coulisses (2).

4. Le cas échéant, placer les caches-vis dans les trous des coulisses.

